

# DOMO



## DOg176RK

Handleiding	Rijstkoker
Mode d'emploi	Cuiseur à riz
Gebrauchsanleitung	Reiskocher
Instruction booklet	Rice cooker
Manual de instrucciones	Cocedor de arroz
Návod k použití	Rýžovar
Návod na použitie	Rýžovar



Lees aandachtig alle instructies - bewaar deze handleiding voor latere raadpleging.  
Lisez attentivement les instructions - gardez le mode d'emploi pour utilisation ultérieure.  
Lesen Sie genau die Anweisungen - bewahren Sie die Gebrauchsanleitung für spätere  
heranziehung.

Read all instructions carefully - save this instruction manual for future reference.  
Lea detenidamente todas las instrucciones - Conserve este manual para futura referencia.

Před použitím si důkladně přečtěte tento manuál - manuál si uschovejte i pro případ  
budoucího nahlédnutí.

Pred použitím si dôkladne prečítajte tento manuál - manuál si uschovajte aj pre prípad  
budúceho nahliadnutie.

NL	Nederlands	3
FR	Français	10
DE	Deutsch	17
EN	English	24
ES	Español	31
CZ	Čeština	38
SK	Slovenčina	44

Geachte klant,

Al onze producten ondergaan steeds een strenge kwaliteitscontrole, alvorens ze aan je worden aangeboden. Mocht je desondanks toch nog problemen hebben met jouw toestel, dan betreuren wij dit ten zeerste. In dat geval verzoeken wij je contact op te nemen met onze klantendienst.

Onze medewerkers zullen je met plezier verder helpen.



+32 14 21 71 91



info@linea2000.be

Maandag – Donderdag : 8.30u – 12.00u en van 13.00u – 17.00u

Vrijdag : 8.30u – 12.00u en van 13.00u – 16.30u

Dit apparaat heeft een garantietermijn van 2 jaar vanaf de datum van aankoop. Gedurende de garantieperiode zal de distributeur volledige verantwoording op zich nemen voor gebreken die aanwijsbaar berusten op materiaal- of constructiefouten. Wanneer dergelijke gebreken voorkomen, zal het apparaat, indien nodig, vervangen of gerepareerd worden. De garantieperiode van 2 jaar zal op dit moment niet terug beginnen, maar loopt verder tot 2 jaar na de aankoop van het toestel. De garantie wordt verleend op basis van het kassaticket. Indien je apparaat defect is binnen de garantietermijn van 2 jaar, dan mag je het toestel samen met het originele kassaticket binnenbrengen in de winkel waar je het toestel hebt aangekocht.

De garantie op accessoires en onderdelen die onderhevig zijn aan slijtage, bedraagt 6 maanden.

De garantie en verantwoordelijkheid/aansprakelijkheid van de leverancier en fabrikant vervallen automatisch in de volgende gevallen:

- Bij het niet naleven van de instructies in deze handleiding.
- Bij verkeerde aansluiting, vb. te hoge elektrische spanning.
- Bij verkeerd, hardhandig of abnormaal gebruik.
- Bij onvoldoende of verkeerd onderhoud.
- Bij herstelling of wijziging van het toestel door de consument of niet gemachtigde derden.
- Bij gebruik van onderdelen of accessoires welke niet worden aanbevolen of geleverd door de leverancier / fabrikant.

## VEILIGHEIDSVOORSCHRIFTEN

Wanneer je elektrische toestellen gebruikt, moeten volgende veiligheidsinstructies in acht genomen worden:

- Lees deze instructies zorgvuldig.
- Dit toestel mag gebruikt worden door kinderen vanaf 16 jaar en ouder, en door personen met een fysieke of sensorische beperking of mensen met een beperkte mentale capaciteit of gebrek aan ervaring of kennis, op voorwaarde dat deze personen toezicht krijgen of instructies hebben gekregen over het gebruik van het toestel op een veilige manier en dat ze ook de gevaren kennen bij het gebruik van het toestel.
- Kinderen mogen niet met het toestel spelen.
- Onderhoud en reiniging van het toestel mogen niet gebeuren door kinderen, tenzij ze ouder zijn dan 16 jaar en toezicht krijgen. Hou het toestel en het snoer buiten het bereik van kinderen jonger dan 16 jaar.
- Dit toestel is geschikt om te gebruiken in de huishoudelijke omgeving en in gelijkaardige omgevingen zoals:
  - Keukenhoek voor personeel van winkels, kantoren en andere gelijkaardige professionele omgevingen
  - Boerderijen
  - Hotel- en motelkamers en andere omgevingen met een residentieel karakter
  - Gastenkamers, of gelijkaardige
- Het toestel mag niet gebruikt worden met een externe timer of een aparte afstandsbediening.
- Kijk voor gebruik na of het voltage vermeld op het toestel overeenkomt met het voltage van het elektriciteitsnet bij je thuis.
- Laat het snoer niet op een heet oppervlak of over de rand van een tafel of aanrecht hangen.
- Gebruik het toestel nooit wanneer het snoer of de stekker beschadigd is, na een slechte werking van het toestel of wanneer het toestel beschadigd is. Breng het toestel dan naar het dichtsbijzijnde gekwalificeerde service center voor nazicht en reparatie.
- Streng toezicht is noodzakelijk wanneer het toestel door of in de buurt van kinderen gebruikt wordt.
- Het gebruik van accessoires die niet aanbevolen of verkocht worden door de fabrikant, kan brand, elektrische schokken of verwondingen veroorzaken.
- Trek de stekker uit het stopcontact wanneer het toestel niet in gebruik is, vooraleer onderdelen te monteren of demonteren en vooraleer het toestel te reinigen. Zet eerst alle knoppen in de 'uit'-stand en trek de stekker bij de stekker zelf uit het stopcontact. Trek nooit aan het snoer om de stekker uit het stopcontact te trekken.
- Laat een werkend toestel niet zonder toezicht achter.
- Zet dit toestel nooit op of in de buurt van een gasvuur of elektrisch vuur of op een plaats waar het in contact zou kunnen komen met een warm toestel.

- Gebruik het toestel niet buiten.
- Gebruik het toestel enkel voor het doel waarvoor het bestemd is.
- Gebruik het toestel altijd op een stevig, droog, effen oppervlak.
- Gebruik het toestel alleen voor huishoudelijk gebruik. De fabrikant is niet verantwoordelijk voor ongelukken die een gevolg zijn van verkeerd gebruik van het toestel, of het niet naleven van de regels zoals ze vermeld zijn in deze handleiding.
- Alle herstellingen, buiten het gewone onderhoud van het toestel, moeten uitgevoerd worden door de fabrikant of zijn dienst na verkoop.
- Dompel het toestel, het elektrisch snoer of de stekker nooit onder in water of een andere vloeistof.
- Gebruik dit toestel niet met natte handen.
- Dit toestel is voorzien van een korte voedingskabel, om het risico te verminderen dat personen of objecten vast komen zitten of vallen over een langere voedingskabel. Gebruik het toestel nooit met een verlengkabel.
- Rol de voedingskabel volledig af om oververhitting op de kabel te voorkomen.
- Laat de voedingskabel niet onder of rond het toestel hangen.
- Zorg ervoor dat kinderen het elektrisch snoer of het toestel niet kunnen aanraken.
- Hou het snoer uit de buurt van scherpe randen en hete onderdelen of andere warmtebronnen.
- Als het toestel niet goed onderhouden wordt, kan dit de levensduur van het toestel drastisch verminderen en een gevaarlijke situatie veroorzaken.
- Verwijder voor het eerste gebruik alle verpakkingsmaterialen en eventuele promotionele stickers.
- Opgelet: het water in het toestel wordt heet. Bij het openen van het deksel komt er hete stoom uit het toestel.
- Ongevallen of schade veroorzaakt door het niet volgen van deze regels zijn op uw eigen risico. Noch de fabrikant, de importeur of leverancier kan daar dan verantwoordelijk voor geacht worden.
- Bewaar deze handleiding om later te raadplegen.

## ONDERDELEN

1. Uitneembare kom
2. Handvat
3. Indicatielampje warmhoudfunctie
4. Deksel
5. Behuizing
6. Indicatielampje kookfunctie
7. Aan-uitschakelaar
8. Maatbeker
9. Scheplepel
10. Stoommandje

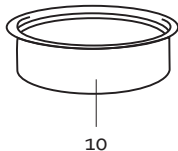
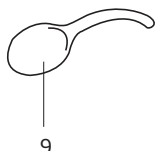
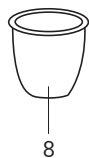
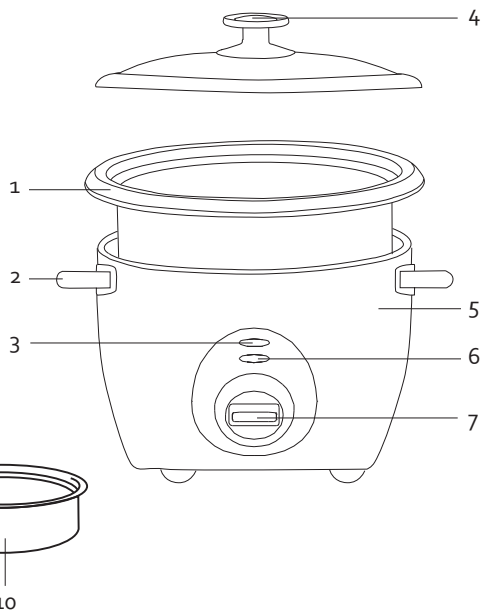

## VOOR HET EERSTE GEBRUIK

- Veeg de behuizing schoon met een vochtige, zachte doek.
- Reinig de uitneembare kom, het deksel, de maatbeker, de scheplepel en het stoommandje in warm water met mild detergent, spoel en droog af.

## GEBRUIK

1. Indien nodig, spoel de rijst in een aparte kom. Gebruik hiervoor niet de uitneembare kom, om beschadiging aan de antiaanbaklaag te voorkomen.
2. Haal de uitneembare kom uit het toestel. Meet de gewenste hoeveelheid rijst af en doe deze in de kom. Je kan de verhouding rijst/water op 2 manieren bepalen: aantal maatbekers uitgedrukt in cups of hoeveelheid rijst in ml/l.

### CUP

- De inhoud van de volledige maatbeker (1 cup) komt overeen met ongeveer 125 g ongekookte rijst. Dit is de aanbevolen hoeveelheid rijst voor 2 personen.

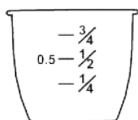

- In de uitneembare kom staat een niveauaanduiding. Deze duidt de hoeveelheid rijst met water aan. Voor het bepalen van de verhouding met cups kijk je links van de lijn.

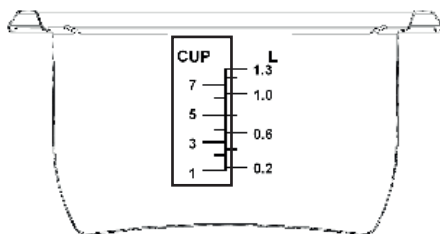

- Bijvoorbeeld: als je 1 volle maatbeker rijst in de kom doet, vul je de kom verder aan met water tot aan lijn 1.
- Je kan maximum 7 volle maatbekers koken. Vul aan met water tot aan lijn 7.

## LITER

- Voor deze methode kan je eender welke maatbeker gebruiken. De aanduiding 40, 80 en 120 op de meegeleverde maatbeker is de hoeveelheid rijst in ml. De inhoud van de volledige maatbeker is 150 ml rijst.

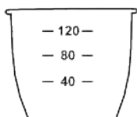

- Voor het bepalen van de verhouding met de litermethode kijk je rechts van de lijn in de uitneembare kom. Ook hier is de aanduiding de hoeveelheid rijst en water, dus niet de inhoud van de kom.
- Bijvoorbeeld: als je 200 ml/0,2 l rijst wil koken, doe deze dan in de kom en vul aan met water tot aan de lijn 0,2.

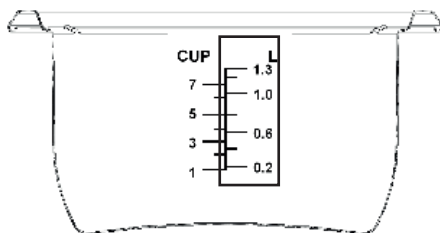

Opgelet: vul de kom nooit hoger dan de maximale niveauaanduiding.

3. Als er druppels ontstaan op de buitenkant van de uitneembare kom, veeg deze dan weg met een zachte doek. Zet de kom in het toestel. Zorg ervoor dat de rijst gelijk verdeeld is over de kom.
4. Steek de stekker in het stopcontact. Achteraan het toestel bevindt zich een stroomknopje. Zet deze aan. Het indicatielampje "warm" licht op. Duw de aan-

uitschakelaar naar onder. Het indicatielampje "cook" licht op en de rijst begint nu te koken.

5. Als de rijst gekookt is en al het water weg is, zal de schakelaar vanzelf omhoog springen. Het lampje "cook" gaat uit, dat van "warm" licht op. De rijst kookt niet verder, maar wordt warm gehouden.
6. Trek de stekker uit het stopcontact. Open het deksel. Opgelet: de stoom is warm. Roer de rijst los met de meegeleverde scheplepel. Gebruik geen metaal in de kom, dit kan de antiaanbaklaag beschadigen.

Opgelet: de uitneembare kom wordt heet. Gebruik ovenwanten indien je de kom uit het toestel wil nemen.

## TIP

Er zit geen timer op de rijstkoker. Deze blijft in werking tot het water is weggekookt. Indien je de rijst langer wil laten koken, moet je meer water toevoegen.

## GEBRUIK STOOMMANDJE

Je kan de rijstkoker ook gebruiken als stoomkoker.

1. Vul de uitneembare kom met water. De hoeveelheid water is afhankelijk van het voedsel dat je wil stomen. Vul nooit hoger dan het stoommandje (lijn 3).
2. Plaats je voedsel in het stoommandje en zet dit in de uitneembare kom. Plaats het deksel. Ga te werk zoals bij het koken van de rijst.
3. De rijstkoker stopt met stomen eens het water weggekookt is. Indien je voedsel eerder klaar is, kan je de schakelaar manueel terug omhoog duwen. Het overige water kan je dan weggieten.

## REINIGING EN ONDERHOUD

- Trek de stekker uit het stopcontact. Laat het toestel afkoelen na gebruik.
- Veeg de behuizing schoon met een vochtige, zachte doek.
- Reinig de uitneembare kom, het deksel, de maatbeker, de scheplepel en het stoommandje in warm water met mild detergent, spoel en droog af.
- Gebruik geen giftige of schurende schoonmaakmiddelen.
- Dompel de behuizing nooit onder in water.
- Het toestel en de onderdelen zijn niet vaatwasmachinebestendig.



## MILIEURICHTLIJNEN

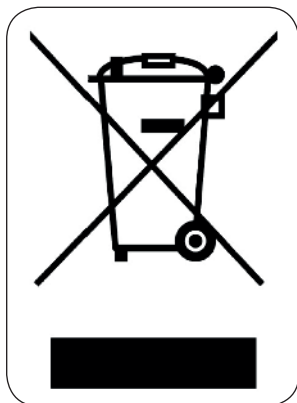

Dit symbool op het product of op de verpakking wijst erop dat dit product niet als huishoudafval mag worden behandeld. Het moet naar een plaats worden gebracht waar elektrische en elektronische apparatuur wordt gerecycleerd. Als je ervoor zorgt dat dit product op de correcte manier wordt verwijderd, voorkom je mogelijk voor mens en milieu negatieve gevolgen die zich zouden kunnen voordoen in geval van verkeerde afvalbehandeling. Voor meer details in verband met het recycleren van dit product, neem je best contact op met de gemeentelijke instanties, het bedrijf of de dienst belast met de verwijdering van huishoudafval of de winkel waar je het product hebt gekocht.



Het verpakkingsmateriaal is recycleerbaar. Behandel de verpakking milieubewust.

Cher client,

Tous nos produits sont soumis à des contrôles qualité stricts avant d'être proposés à la vente. Si vous deviez toutefois rencontrer un problème avec votre appareil, nous le déplorons vivement.

Dans ce cas, nous vous invitons à prendre contact avec notre service à la clientèle.

Nos collaboratrices se feront un plaisir de vous aider !



+32 14 21 71 91



info@linea2000.be

Du lundi au jeudi : 8 h 30 – 12 h et 13 h – 17 h

Vendredi : 8 h 30 – 12 h et 13 h – 16 h 30

Cet appareil est garanti 2 ans à compter de la date d'achat. Durant la période de garantie, le distributeur assumera l'entière responsabilité en cas de défauts de fonctionnement (matériel) ou de fabrication. Si un tel problème survient, l'appareil sera remplacé ou réparé. La période de garantie de 2 ans ne reprend pas à zéro, mais se poursuit (jusqu'à 2 ans à compter de la date d'achat de l'appareil). La garantie est accordée sur la base du ticket de caisse.

Pour les accessoires et les éléments d'usure, une garantie de 6 mois s'applique.

La garantie et la responsabilité du fournisseur et du fabricant n'ont plus effet dans les cas suivants :

- Les instructions du manuel n'ont pas été suivies.
- Mauvais raccordement, par ex. tension électrique trop forte.
- Utilisation contraire, brutale ou anormale.
- Entretien insuffisant ou non conforme.
- Réparation ou modification de l'appareil par le consommateur ou un tiers non autorisé.
- Utilisation d'éléments ou d'accessoires qui ne sont pas recommandés ou fournis par le fournisseur/fabricant.

## CONSIGNES DE SÉCURITÉ

- Les consignes de sécurité suivantes doivent être respectées lors de l'utilisation de tout appareil électrique.
- Lisez attentivement ces consignes.
- Cet appareil peut être utilisé par des enfants âgés de 16 ans ou plus et par des personnes présentant un handicap physique ou sensoriel, une capacité mentale limitée ou un manque d'expérience ou de connaissances, à condition que ces personnes soient sous surveillance ou qu'elles aient reçu des instructions sur la manière d'utiliser l'appareil en toute sécurité et qu'elles connaissent les dangers liés à son utilisation.
- Les enfants ne peuvent pas jouer avec cet appareil.
- L'entretien et le nettoyage de l'appareil ne peuvent pas être effectués par des enfants, sauf s'ils sont âgés de plus de 16 ans et sous la surveillance d'un adulte. Gardez l'appareil et son cordon hors de portée des enfants de moins de 16 ans.
- Cet appareil est conçu pour être utilisé dans un environnement domestique ou dans des environnements comparables, tels que :
  - Coin-cuisine du personnel dans les commerces, bureaux et autres environnements professionnels comparables
  - Fermes
  - Chambres d'hôtel ou de motel et autres environnements à caractère résidentiel
  - Chambres d'hôtes ou comparables.
- L'appareil ne peut pas être utilisé avec une minuterie externe ou une télécommande autre que celle fournie.
- Vérifiez avant usage si la tension indiquée sur l'appareil correspond à la tension du réseau électrique de votre domicile.
- Ne laissez pas le cordon électrique pendre sur une surface chaude, ni sur le rebord d'une table ou d'un plan de travail.
- N'utilisez jamais l'appareil lorsque le cordon ou la fiche est endommagé, après un mauvais fonctionnement de l'appareil ou lorsque l'appareil est lui-même endommagé. Amenez alors l'appareil au service de dépannage le plus proche pour contrôle et réparation.
- Soyez très attentif lorsque l'appareil est utilisé par des enfants ou à proximité d'enfants.
- L'utilisation d'accessoires non préconisés ou non vendus par le fabricant peut provoquer un incendie, une électrocution ou des blessures.
- Débranchez l'appareil lorsqu'il n'est pas utilisé, ainsi qu'avant d'installer ou d'enlever des pièces et avant de nettoyer l'appareil. Mettez au préalable tous les boutons en position « arrêt », et débranchez l'appareil. Ne tirez jamais sur le cordon pour débrancher l'appareil.
- Ne laissez jamais un appareil en fonctionnement sans surveillance.
- Ne placez jamais cet appareil sur ou à proximité d'un feu au gaz, d'un feu électrique, ou à tout autre endroit où il pourrait entrer en contact avec un appareil chaud.
- N'utilisez pas l'appareil à l'extérieur.
- N'utilisez l'appareil que pour l'usage auquel il est destiné.

- Utilisez toujours l'appareil sur une surface solide, sèche et plane.
- Cet appareil ne convient qu'à un usage domestique. Le fabricant décline toute responsabilité pour des accidents qui découleraient d'un mauvais usage de l'appareil ou du non-respect des instructions fournies dans ce mode d'emploi.
- Toutes les réparations, en dehors de l'entretien ordinaire de l'appareil, doivent être réalisées par le fabricant ou par son service après-vente.
- N'immergez jamais l'appareil, le cordon électrique ou la fiche dans l'eau ou dans tout autre liquide.
- N'utilisez pas l'appareil si vous avez les mains mouillées.
- Cet appareil est muni d'un cordon d'alimentation court, afin d'éviter que des personnes ou objets s'enroulent dans le cordon ou tombent à cause de ce dernier. N'utilisez jamais cet appareil avec une rallonge électrique.
- Déroulez complètement le cordon d'alimentation pour éviter toute surchauffe.
- Ne laissez pas le cordon d'alimentation se coincer sous l'appareil ou pendre autour de celui-ci.
- Assurez-vous que les enfants ne peuvent pas toucher l'appareil ou le cordon électrique.
- Tenez le cordon éloigné de rebords tranchants et de pièces brûlantes ou d'autres sources de chaleur.
- Si l'appareil n'est pas correctement entretenu, sa durée de vie peut en être fortement diminuée, et une situation de danger peut en résulter.
- Avant la première utilisation, enlevez tous les éléments d'emballage et les éventuels autocollants promotionnels.
- Attention : l'eau dans l'appareil devient bouillante. De la vapeur brûlante peut s'échapper à l'ouverture du couvercle.
- Les accidents ou dommages causés par le non-respect de ces consignes sont à vos propres risques. Ni le fabricant, ni l'importateur, ni le fournisseur ne peuvent, dans ce cas, en être tenus pour responsables.
- Conservez ce mode d'emploi afin de pouvoir le consulter ultérieurement.

## PARTIES

1. Cuve amovible
2. Poignée
3. Témoin lumineux de la fonction de maintien au chaud
4. Couvercle
5. Corps de l'appareil
6. Témoin lumineux de la fonction cuisson
7. Interrupteur marche / arrêt
8. Verre doseur
9. Cuillère
10. Panier vapeur

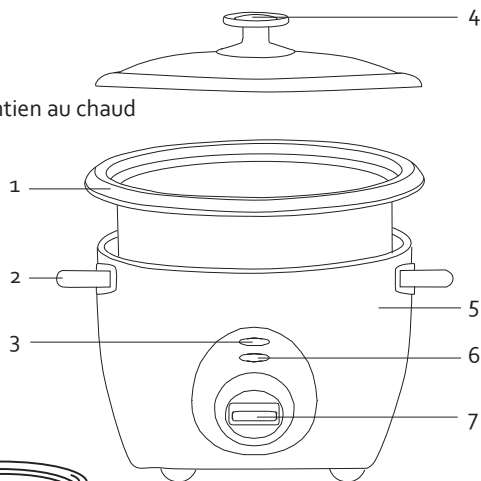
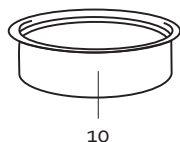
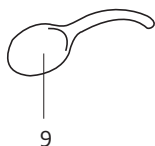
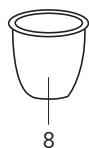

## AVANT LA PREMIÈRE UTILISATION

- Nettoyez le corps de l'appareil avec un chiffon doux et humide.
- Nettoyez la cuve amovible, le couvercle, le verre doseur, la cuillère et le panier vapeur à l'eau chaude avec un détergent doux, rincez et laissez sécher.

## UTILISATION

1. Si nécessaire, rincez le riz dans un autre bol. N'utilisez pas la cuve amovible à cet effet, afin de ne pas endommager le revêtement antiadhésif.
2. Retirez la cuve amovible de l'appareil. Versez-y la quantité de riz souhaitée. Pour déterminer le rapport riz/eau, 2 solutions s'offrent à vous : le nombre de verres doseurs (cup) ou la quantité de riz en ml/l.

### VERRE DOSEUR (CUP)

- Un verre doseur plein (1 cup) équivaut environ à 125 g de riz cru. Il s'agit de la quantité conseillée pour 2 personnes.

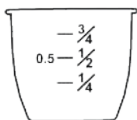

- À l'intérieur de la cuve amovible se trouvent différents repères. Celles-ci indiquent le niveau d'eau à suivre. Pour connaître la quantité d'eau à ajouter en fonction du nombre de verres doseurs, il suffit de se référer au niveau situé à gauche de la ligne.

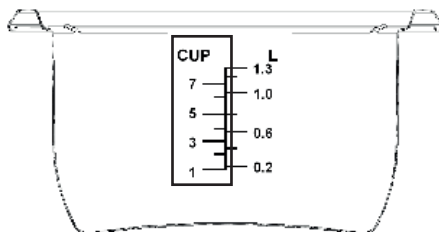

- Par exemple : si vous versez 1 verre doseur rempli de riz dans la cuve, vous devez ajouter de l'eau jusqu'à la ligne 1.
- L'appareil peut cuire jusqu'à 7 verres doseurs à la fois. Dans ce cas, ajoutez de l'eau jusqu'à la ligne 7.

## LITRE

- Pour cette méthode, vous pouvez utiliser n'importe quel verre doseur. Les indications 40, 80 et 120 sur le verre doseur fourni correspondent à la quantité de riz en ml. Un verre doseur plein équivaut à 150 ml de riz.

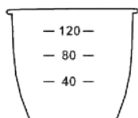

- Pour connaître la quantité d'eau à ajouter en fonction du nombre de litres, il suffit de se référer au niveau situé à droite de la ligne (dans la cuve). Ici aussi, cette indication représente la quantité de riz et d'eau, et non le contenu de la cuve.
- Par exemple : si vous souhaitez cuire 200 ml/0,2 l de riz, versez-le dans la cuve, puis ajoutez de l'eau jusqu'à atteindre la ligne 0,2.

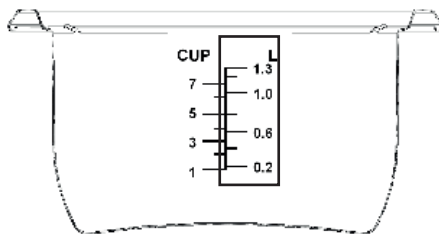

Attention : ne dépassez jamais le niveau maximum.

- Si des gouttes apparaissent sur l'extérieur de la cuve amovible, essuyez-les avec un chiffon doux. Placez la cuve dans l'appareil. Veillez à ce que le riz soit réparti de manière égale dans la cuve.

4. Branchez l'appareil. À l'arrière de l'appareil se trouve un bouton d'alimentation. Enclenchez-le. Le témoin lumineux « warm » (chaud) s'allume. Abaissez l'interrupteur marche/arrêt. Le témoin lumineux « cook » (cuisson) s'allume, et l'appareil commence à cuire le riz.
5. Dès que le riz est cuit et que l'eau s'est évaporée, l'interrupteur se relève automatiquement. Le témoin « cook » s'éteint, tandis que le témoin « warm » s'allume. Le riz cesse de cuire, mais est maintenu au chaud.
6. Débranchez l'appareil. Ouvrez le couvercle. Attention : la vapeur est chaude.
7. Remuez le riz à l'aide de la cuillère fournie. N'utilisez pas d'ustensiles métalliques dans la cuve, cela pourrait endommager le revêtement antiadhésif.

Attention : la cuve amovible devient bouillante. Si vous souhaitez sortir la cuve de l'appareil, utilisez des maniques.

## CONSEIL

Le cuiseur à riz n'est pas équipé d'une minuterie. L'appareil fonctionne jusqu'à évaporation complète de l'eau. Si vous souhaitez prolonger la cuisson du riz, vous devez rajouter de l'eau.

## UTILISATION DU PANIER VAPEUR

Le cuiseur à riz peut également servir de cuiseur vapeur.

1. Versez de l'eau dans la cuve amovible. La quantité d'eau dépend des aliments que vous souhaitez cuire. N'immergez jamais le panier vapeur (ligne 3).
2. Déposez vos aliments dans le panier vapeur que vous mettrez dans la cuve amovible. Placez le couvercle. Procédez ensuite de la même manière que pour la cuisson du riz.
3. L'appareil arrête de produire de la vapeur dès qu'il n'y a plus d'eau. Si vos aliments sont prêts avant ce moment, il suffit de remonter manuellement l'interrupteur. Vous pouvez jeter l'eau restante.

## NETTOYAGE ET ENTRETIEN

- Débranchez l'appareil. Après utilisation, laissez l'appareil refroidir.
- Nettoyez le corps avec un chiffon doux et humide.
- Nettoyez la cuve amovible, le couvercle, le verre doseur, la cuillère et le panier vapeur à l'eau chaude avec un détergent doux, rincez et laissez sécher.
- N'utilisez pas de détergents toxiques ou agressifs.
- N'immergez jamais le corps dans l'eau.
- L'appareil et les éléments ne peuvent pas aller au lave-vaisselle.



Ce symbole sur le produit ou son emballage indique que ce produit ne peut être traité comme déchet ménager. Il doit plutôt être remis au point de ramassage concerné, se chargeant du recyclage du matériel électrique et électronique. En vous assurant que ce produit est éliminé correctement, vous favorisez la prévention des conséquences négatives pour l'environnement et la santé humaine qui, sinon, seraient le résultat d'un traitement inapproprié des déchets de ce produit. Pour obtenir plus de détails sur le recyclage de ce produit, veuillez prendre contact avec le bureau municipal de votre région, votre service d'élimination des déchets ménagers ou le magasin où vous avez acheté le produit.



L'emballage est recyclable. Traitez l'emballage écologiquement.



## GARANTIE

Sehr geehrter Kunde,

Sämtliche unserer Produkte unterliegen einer strengen Qualitätskontrolle,  
bevor Sie Ihnen angeboten werden. Sollten dennoch

Probleme mit Ihrem Gerät auftreten, bedauern wir dies zutiefst.

Wir möchten Sie in diesem Fall bitten, unseren Kundenservice zu kontaktieren.

Unsere Mitarbeiter helfen Ihnen gern weiter!



+32 14 21 71 91



info@linea2000.be

Montag – Donnerstag: 8:30 Uhr – 12:00 Uhr und von 13:00 Uhr – 17:00 Uhr

Freitag: 8:30 Uhr – 12:00 Uhr und von 13:00 Uhr – 16:30 Uhr

DE

Dieses Gerät hat eine Garantiefrist von 2 Jahren ab dem Kaufdatum. Während der Garantiezeit übernimmt der Hersteller die vollständige Verantwortung für Mängel, die nachweislich auf Material- oder Konstruktionsfehler zurückzuführen sind. Wenn derartige Mängel auftreten, wird das Gerät wenn nötig ausgetauscht oder repariert. Die Garantiezeit von 2 Jahren beginnt in diesem Moment nicht erneut, sondern sie läuft bis 2 Jahre nach dem Kaufdatum weiter. Die Garantie wird auf der Grundlage des Kassenbons gewährt.

Die Garantie auf Accessoires und Verschleißteile beträgt 6 Monate.

Die Garantie und die Verantwortung/Haftung des Lieferanten und Herstellers entfallen automatisch in den folgenden Fällen:

- Bei Nichtbeachtung der Anweisungen in dieser Bedienungsanleitung.
- Bei falschem Anschluss, z.B. bei einer zu hohen Stromspannung.
- Bei falscher, grober oder abnormaler Verwendung.
- Bei unzureichender oder falscher Wartung.
- Bei vom Verbraucher oder von nicht ermächtigten Dritten vorgenommenen Reparaturen oder Änderungen am Gerät.
- Bei der Verwendung von Ersatzteilen oder Accessoires, die nicht vom Lieferanten / Hersteller empfohlen oder geliefert werden.

## SICHERHEITSVORKEHRUNGEN

- Wenn Sie elektrische Geräte verwenden, müssen folgende Sicherheitshinweise beachtet werden:
- Lesen Sie diese Hinweise sorgfältig durch.
- Dieses Gerät darf von Kindern ab 16 Jahren und Menschen mit körperlichen oder sensorischen Behinderungen oder Menschen mit eingeschränkten geistigen Fähigkeiten oder mangelnder Erfahrung bzw. Sachkenntnis unter der Bedingung verwendet werden, dass diese Personen beaufsichtigt werden oder sie eine Anleitung zur sicheren Verwendung des Geräts erhalten haben und sich der Gefahren bei der Verwendung des Geräts bewusst sind.
- Kinder dürfen nicht mit dem Gerät spielen.
- Die Wartung und Reinigung des Geräts darf nicht von Kindern unter 16 Jahren erfolgen, außer diese werden dabei beaufsichtigt. Bewahren Sie das Gerät und das Kabel außerhalb der Reichweite von Kindern unter 16 Jahren auf.
- Dieses Gerät eignet sich für den Einsatz im Haushalt und in ähnlichen Umfeldern, zum Beispiel in folgenden Bereichen:
  - Küchenbereich für Mitarbeiter von Geschäften, Büros und anderen ähnlichen beruflichen Umfeldern.
  - Bauernhöfe
  - Hotel- und Motelzimmer und andere Bereiche mit wohnungsähnlichem Charakter
  - Gästezimmer oder Ähnliches
- Das Gerät darf nicht mit einem externen Timer oder einer separaten Fernbedienung verwendet werden.
- Vor Benutzung prüfen, ob die auf dem Gerät angegebene Spannung mit der Spannung Ihres Stromnetzes übereinstimmt.
- Netzkabel nicht auf einer heißen Oberfläche oder über die Anrichte bzw. den Tischrand herunterhängen lassen.
- Gerät nie benutzen, wenn das Netzkabel oder der Stecker beschädigt ist, wenn es nicht richtig funktioniert oder beschädigt ist. Gerät in diesem Fall zur Prüfung und Reparatur zum nächsten Kundendienst-Center bringen.
- Strenge Aufsicht ist notwendig, wenn das Gerät in der Nähe von Kindern oder durch sie benutzt wird.
- Der Gebrauch von Zubehör, der vom Hersteller nicht verkauft oder empfohlen wird, kann zu Brand, Stromschlag oder Verletzungen führen.
- Netzstecker ziehen, wenn das Gerät nicht in Gebrauch ist, bevor Teile montiert oder abmontiert werden und vor der Reinigung. Stellen Sie zunächst alle Schalter auf „Aus“ und ziehen Sie den Stecker am Stecker selbst aus der Steckdose. Nie am Netzkabel ziehen, um den Stecker aus der Steckdose zu ziehen.
- Eingeschaltetes Gerät nie unbeaufsichtigt stehen lassen.
- Gerät nie auf oder in die Nähe einer Gasflamme oder elektrischen Platte oder an einen Ort

stellen, an dem es mit einem heißen Gerät in Kontakt kommen könnte.

- Verwenden Sie das Gerät nicht im Freien.
- Gerät nur für den vorgesehenen Zweck verwenden.
- Verwenden Sie das Gerät immer auf einem stabilen, trockenen und ebenen Untergrund.
- Das Gerät ist nur auf den privaten Gebrauch ausgelegt. Der Hersteller ist nicht verantwortlich für Unfälle, die als Folge von unsachgemäßem Gebrauch des Geräts oder Nichtbefolgen der in dieser Anleitung aufgeführten Regeln entstehen.
- Sämtliche Reparaturen, abgesehen von der gewöhnlichen Pflege, sind durch den Hersteller oder dessen Kundendienst zu übernehmen.
- Das Gerät, das Kabel oder den Stecker niemals in Wasser oder in andere Flüssigkeiten tauchen.
- Verwenden Sie das Gerät nicht mit nassen Händen.
- Dieses Gerät ist mit einem kurzen Netzkabel ausgestattet, um das Risiko zu vermeiden, dass Personen oder Gegenstände über/an einem längeren Netzkabel hängen bleiben oder darüber fallen. Dieses Gerät sollte auf keinen Fall mit einem Verlängerungskabel verwendet werden.
- Rollen Sie das Netzkabel vollständig ab, um eine Überhitzung des Kabels zu vermeiden.
- Lassen Sie das Netzkabel nicht unter oder rund um das Gerät hängen.
- Sorgen Sie dafür, dass Kinder das Netzkabel oder das Gerät nicht berühren können.
- Schützen Sie das Kabel vor scharfen Kanten und heißen Objekten oder Wärmequellen.
- Wenn das Gerät nicht gut gewartet wird, kann dies die Lebensdauer des Geräts drastisch verringern und zu Gefahrensituationen führen.
- Entfernen Sie vor dem ersten Gebrauch alle Verpackungsmaterialien und möglichen Werbeaufkleber.
- Achtung: Das Wasser im Gerät wird heiß. Bei der Öffnung des Deckels tritt heißer Dampf aus dem Gerät aus.
- Für Unfälle oder Schäden, die durch die Nichtbefolgung dieser Regeln verursacht werden, haften Sie selbst. Weder der Hersteller noch der Importeur oder der Lieferant können in solchen Fällen zur Verantwortung gezogen werden.
- Bewahren Sie diese Bedienungsanleitung zum späteren Nachschlagen auf.

## TEILE

1. Entnehmbare Schüssel
2. Griff
3. Kontrollleuchte Wärmefunktion
4. Deckel
5. Gehäuse
6. Kontrollleuchte Kochfunktion
7. Ein/Aus-Schalter
8. Messbecher
9. Löffel
10. Dampfheissdampfsatz

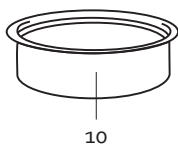
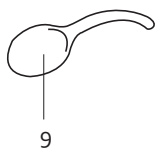
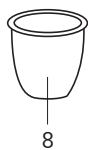
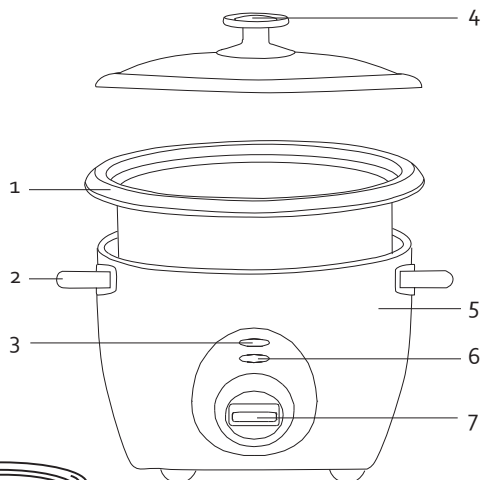

## VOR DER ERSTEN INBETRIEBNAHME

- Wischen Sie das Gehäuse mit einem feuchten, weichen Tuch ab.
- Reinigen Sie die entnehmbare Schüssel, den Deckel, die Kelle und den Dampfheissdampfsatz in warmen Wasser mit mildem Spülmittel. Gut nachspülen und abtrocknen.

## GEBRAUCH

1. Falls nötig spülen Sie den Reis in einer separaten Schüssel ab. Verwenden Sie dazu nicht die entnehmbare Schüssel, um Beschädigungen der Antihafbeschichtung zu vermeiden.
2. Entnehmen Sie die entnehmbare Schüssel aus dem Gerät. Messen Sie die gewünschte Reismenge ab und geben Sie diese in die Schüssel. Für die Bestimmung des Verhältnisses von Reis/Wasser gibt es 2 verschiedene Möglichkeiten: die Anzahl der Messbecher in Cups (Tassen) oder die Reismenge in ml/l.

### CUP (TASSE)

- Der Inhalt des gesamten Messbechers (1 cup) entspricht etwa 125 g ungekochten Reis. Dies ist die empfohlene Reismenge für 2 Personen.

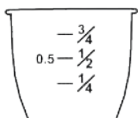

- In der entnehmbaren Schüssel steht eine Füllstandsanzeige. Diese gibt die Reismenge mit Wasser an. Die Bestimmung des Verhältnisses mit Cups (Tassen) sehen Sie links der Linie.

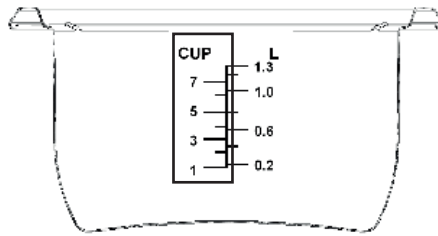

- Beispielsweise: Wenn Sie 1 vollen Messbecher Reis in die Schüssel geben, füllen Sie die Schüssel bis an die Linie 1 mit Wasser auf.
- Sie können maximal 7 volle Messbecher kochen. Bis Linie 7 mit Wasser auffüllen.

## LITER

- Für diese Methode ist es egal, welchen Messbecher Sie verwenden. Die Angabe 40, 80 und 120 auf dem Messbecher entspricht der Menge Reis in ml. Der Inhalt des gesamten Messbechers beträgt 150 ml Reis.

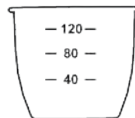

- Die Bestimmung des Verhältnisses mit der Litermethode sehen Sie rechts der Linie in der entnehmbaren Schüssel. Auch hier entspricht die Anzeige der Reis- und Wassermenge und nicht dem Fassungsvermögen der Schüssel.
- Beispielsweise: Wenn Sie 200 ml/0,2l Reis kochen wollen, geben Sie diese in die Schüssel und füllen Sie ihn bis zur Linie 0,2 mit Wasser auf.

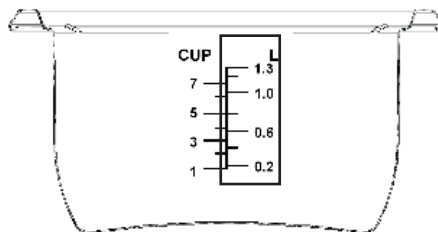

Achtung: Füllen Sie die Schüssel auf keinen Fall höher als bis an den maximalen Füllstand.

3. Wenn an der Außenseite der entnehmbaren Schüssel Tropfen entstehen, wischen Sie diese mit einem weichen Tuch ab. Setzen Sie die Schüssel in das Gerät. Achten Sie darauf, dass der Reis gleichmäßig in der Schüssel verteilt ist.
4. Stecken Sie den Stecker in die Steckdose. An der Rückseite des Geräts befindet sich der Netzschalter. Schalten Sie diesen an. Die Kontrollleuchte „warm“ leuchtet auf. Drücken

Sie den An-/Ausschalter herunter. Die Kontrollleuchte „cook“ leuchtet auf und der Reis beginnt zu kochen.

5. Wenn der Reis gekocht und sämtliches Wasser aufgebraucht ist, springt der Schalter von selbst nach oben. Die Kontrollleuchte „cook“ geht aus und die Kontrollleuchte „warm“ leuchtet auf. Der Reis kocht nicht weiter, sondern wird warm gehalten.
6. Ziehen Sie den Stecker aus der Steckdose. Öffnen Sie den Deckel. Achtung: Der Dampf ist heiß.
7. Lösen Sie den Reis mit dem im Lieferumfang enthaltenen Löffel. Verwenden Sie in der Schüssel kein Metall, denn dies kann die Antihafbeschichtung beschädigen.

Achtung: Die entnehmbare Schüssel wird heiß. Verwenden Sie Ofenhandschuhe, um die Schüssel aus dem Gerät zu nehmen.

## TIPP

Es befindet sich kein Timer am Reiskocher. Dieser bleibt in Betrieb, bis das Wasser aufgebraucht ist. Wenn Sie den Reis länger kochen lassen wollen, müssen Sie mehr Wasser hinzufügen.

## VERWENDUNG DAMPFEINSATZ

Sie können den Reiskocher auch als Dampfgarer verwenden.

1. Füllen Sie die entnehmbare Schüssel mit Wasser. Die Wassermenge ist von den Lebensmitteln abhängig, die Sie dämpfen wollen. Füllen Sie die Schüssel auf keinen Fall höher als bis zur Dampfeinsatz-Anzeige (Linie 3).
2. Geben Sie die Lebensmittel in den Dampfeinsatz und setzen Sie ihn in die entnehmbare Schüssel ein. Setzen Sie den Deckel auf. Gehen Sie genauso vor wie beim Kochen von Reis.
3. Der Reiskocher beendet den Dämpfprozess, wenn das Wasser aufgebraucht ist. Falls die Lebensmittel vorher fertig sind, können Sie den Schalter manuell nach oben drücken. Das verbliebene Wasser können Sie weggießen.

## REINIGUNG UND WARTUNG

- Ziehen Sie den Stecker aus der Steckdose. Lassen Sie das Gerät nach der Verwendung abkühlen.
- Wischen Sie das Gehäuse mit einem feuchten, weichen Tuch ab.
- Reinigen Sie die entnehmbare Schüssel, den Deckel, die Kelle und den Dampfeinsatz in warmen Wasser mit mildem Spülmittel. Gut nachspülen und abtrocknen.
- Verwenden Sie keine aggressiven oder scheuernden Reinigungsmittel.
- Tauchen Sie das Gehäuse auf keinen Fall in Wasser ein.
- Das Gerät und die Einzelteile sind nicht spülmaschinenfest.

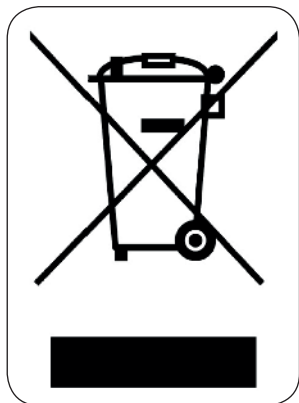

Dieses Symbol auf dem Produkt oder seiner Verpackung weist darauf hin, dass dieses Produkt nicht als normaler Haushaltsabfall zu behandeln ist, sondern an einem Sammelpunkt für das Recycling von elektrischen und elektronischen Geräten abgegeben werden muss. Durch Ihren Beitrag zum korrekten Entsorgen dieses Produkts schützen Sie die Umwelt und die Gesundheit Ihrer Mitmenschen. Umwelt und Gesundheit werden durch falsches Entsorgen gefährdet. Weitere Informationen über das Recycling dieses Produkts erhalten Sie von Ihrem Rathaus, Ihrer Müllabfuhr oder dem Geschäft, in dem Sie das Produkt gekauft haben.



Das Verpackungsmaterial ist wiederverwertbar. Entsorgen Sie die Verpackung umweltgerecht und führen Sie sie der Wertstoffsammlung zu.

## WARRANTY

Dear client ,

All of our products are always submitted to a strict quality control before they are sold to you. Should you nevertheless experience problems with your device, we sincerely regret this.

In that case, we kindly request you to contact our customer service.

Our staff will gladly assist you.



+32 14 21 71 91



info@linea2000.be

Monday – Thursday: 8.30 – 12.00 and 13.00 – 17.00

Friday: 8.30 – 12.00 and 13.00 – 16.30

This appliance has a two year warranty period. During this period the manufacturer is responsible for any failures that are the direct result of construction failure. When these failures occur the appliance will be repaired or replaced if necessary. The warranty will not be valid when the damage to the appliance is caused by wrong use, not following the instructions or repairs executed by a third party. The guarantee is issued with the original till receipt. All parts, which are subject to wear, are excluded from the warranty.

If your device breaks down within the 2-year warranty period, you can return the device together with your receipt to the shop where you purchased it.

The guarantee on accessories and components that are liable to wear-and-tear is only 6 months.

The guarantee and responsibility of the supplier and manufacturer lapse automatically in the following cases:

- If the instructions in this manual have not been followed.
- In case of incorrect connection, e.g., electrical voltage that is too high.
- In case of incorrect, rough or abnormal use.
- In case of insufficient or incorrect maintenance.
- In case of repairs or alterations to the device by the consumer or non-authorized third parties.
- If the customer used parts or accessories that are not recommended or provided by the supplier / manufacturer.



## SAFETY INSTRUCTIONS

- When you use electric appliances, the following safety instructions should be observed:
- Read these instructions carefully.
- This appliance may be used by children 16 years and older and by people with a physical, sensory or mental handicap or lack of experience or knowledge on the condition that these people are supervised or have been given instructions on the safe use of the appliance and they know the dangers of using the appliance.
- Children must not be allowed to play with the appliance.
- Children may not maintain and clean the appliance unless they are older than 16 years and are supervised. Keep the appliance and the cord outside the reach of children under 16.
- This appliance is suitable for use in a household environment and in equivalent environments such as:
  - Kitchen area for staff of stores, offices and other equivalent professional environments.
  - Farms
  - Hotel and motel rooms and other environments of a residential nature
  - Guest rooms, or equivalents
- The appliance may not be used with an external timer or another remote control.
- Before using, check whether the voltage listed on the appliance is the same as the voltage of the electricity grid as your home.
- Do not allow the cord to rest on a hot surface or hang over the edge of the table or counter.
- Never use the appliance when the cord or plug is damaged, after poor operation of the appliance or if the appliance is damaged. Take the appliance to the nearest qualified service centre for inspection and repairs.
- Strict supervision is necessary when the appliance is used by or in the presence of children.
- The use of accessories not recommended or sold by the manufacturer may cause fire, electrical shocks or injuries.
- Remove the plug from the outlet if the appliance is not being used, prior to mounting parts or disassembly and prior to cleaning the appliance. First position all knobs in the "off" position and remove the plug from the outlet by pulling on the plug itself. Never pull on the cord to remove the plug from the outlet.
- Never leave an operating appliance unsupervised.
- Never place this appliance on or in the neighbourhood of a gas or electric fire or in a place where it could come into contact with a hot appliance.
- Do not use the appliance outside.
- Only use the appliance for its intended purpose.
- Always use the appliance on a sturdy, dry, even surface.
- This appliance is only suitable for household use. The manufacturer is not responsible for accidents caused by incorrect use of the appliance or non-compliance with the rules as

listed in this manual.

- All repairs, not including the usual maintenance of the appliance, must be carried out by the manufacturer or its after-sales service.
- Never submerge the appliance, the electric cord or the plug into water or another liquid.
- Do not use the appliance with wet hands.
- This appliance is provided with a short power cord in order to reduce the risk that persons or objects may become entangled in or fall over a longer power cord. Never use the appliance with an extension cord.
- Unwrap the power cable completely in order to prevent the cable from overheating.
- Never allow the power cable to hang under or around the appliance.
- Make sure that children cannot touch the electrical cord or the appliance.
- Keep the cord away from sharp edges and hot parts or other sources of heat.
- If the appliance is not well maintained, this may drastically reduce the life expectancy of the appliance and cause a dangerous situation.
- Prior to initial use, remove all packaging materials and any promotional stickers.
- Caution: the water in the appliance gets hot. When opening the lid, hot steam may be released from the appliance.
- Accidents or damage caused by non-compliance with these rules are at your own risk. Neither the manufacturer, the importer or the supplier can be held responsible for this.
- Save this manual for later consultation.

## PARTS

1. Removable bowl
2. Handle
3. Indicator light keep hot function
4. Lid
5. Casing
6. Indicator light cooking function
7. On-off switch
8. Measuring cup
9. Ladle
10. Steam basket

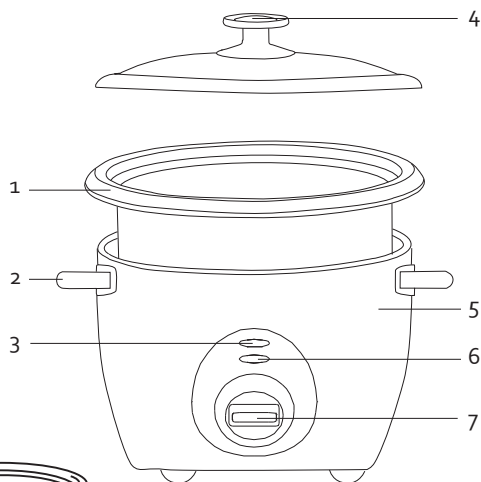

8



9



10

## BEFORE THE FIRST USE

- Wipe the casing clean with a soft, damp cloth.
- Clean the removable bowl, the lid, the measuring cup, the ladle and the steam basket in hot water with a mild detergent, rinse and dry.

## USE

1. If necessary, rinse the rice in a separate bowl. Do not use the removable bowl for this in order to prevent damage to the non-stick coating.
2. Remove the removable bowl from the appliance. Measure the desired amount of rice and place this in the bowl. The ratio of rice to water can be determined in 2 ways: the number of measuring cups expressed in cups or amount of rice ml/l.

### CUP

- The content of the filled measuring cup (1 cup) is the same as approximately 125 g of uncooked rice. This is the recommended amount of rice for 2 people.

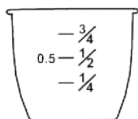

- The removable bowl has a level indication. This indicates the amount of rice with water. In order to determine the ratio of cups, look to the left of the line.

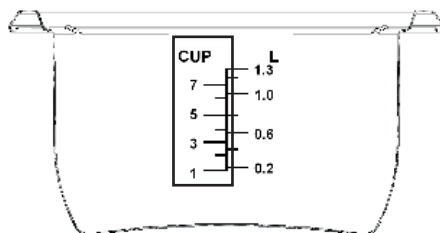

- For example: if you place 1 full measuring cup of rice in the bowl, you add water to the bowl until it reaches line 1.
- A maximum of 7 full measuring cups can be cooked. Add water up to line 7.

## LITRE

- For this method, you can use any measuring cup. The indications 40, 80 and 120 on the measuring cup provided in the amount of rice in ml. A full measuring cup holds 150 ml of rice.

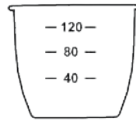

- In order to determine the ratio of the litre method, look to the right of the line. Here, as well, the amount of rice and water is indicated and not the contents of the bowl.
- For example: if you wish to cook 200 ml/0.2 L of rice, place it in the bowl and add water up to the line 0.2.

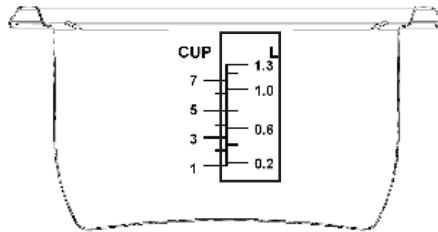

Caution: never fill the bowl higher than the maximum indication line.

- If drops form on the outside of the removable bowl, wipe them off with a soft cloth. Place the bowl in the appliance. Make sure that the rice is evenly spread in the bowl.
- Put the plug in the outlet. There is a power knob at the back of the appliance. Turn it on. The "hot" indicator light will light up. Push the on-off switch down. The "cook" indicator light will light up and the rice will begin to cook.
- Once the rice is cooked and all the water is gone, the on-off switch will go up by itself. The "cook" light will go out and the "hot" light will light up. The rice will not continue to cook but simply be kept hot.
- Remove the plug from the outlet. Open the lid. Caution: the steam is hot.
- Stir the rice with the ladle provided. Do not use any metal in the bowl, as this could damage the non-stick coating.

Caution: the removable bowl does get hot. Use oven gloves when removing the bowl from the appliance.

## TIP

There is no timer on the rice cooker. It continues to operate until the water has gone. If you wish to cook the rice for a longer time, you will have to add more water.

## USING THE STEAM BASKET

The rice cooker can also be used as a steam cooker.

1. Fill the removable bowl with water. The amount of water depends on the foods that you wish to steam. Never fill it higher than the steam basket (line 3).
2. Place your food in the steam basket and place this in the removable bowl. Put the lid on. Follow the same instructions as for cooking rice.
3. The rice cooker stops steaming once the water is gone. If your food is cooked before then, it is possible to push the switch up manually. The remaining water can be drained.

## CLEANING AND MAINTENANCE

- Remove the plug from the outlet. Allow the appliance to cool after use.
- Wipe the casing clean with a soft, damp cloth.
- Clean the removable bowl, the lid, the measuring cup, the ladle and the steam basket in hot water with a mild detergent, rinse and dry.
- Do not use any toxic or abrasive cleaning products.
- Never immerse the casing in water.
- The appliance and its parts are not dishwasher safe.

## ENVIRONMENTAL GUIDELINES

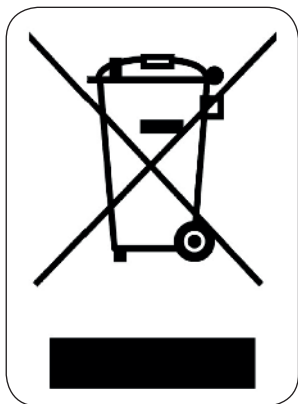

This symbol on the product or on its packaging indicates that this product may not be treated as household waste. Instead it must be brought to the applicable collection point for recycling of electrical and electronic equipment. By ensuring this product is disposed of correctly, you will help prevent potential negative consequences for the environment and human health, which could otherwise be caused by inappropriate waste handling of this product. For more detailed information about recycling of this product, please contact your local city office, your household waste disposal service or the shop where you purchased the product.



The packaging is recyclable. Please treat the packaging ecologically.

## GARANTIA

Este aparato tiene un periodo de garantía de 2 años a partir de la fecha de compra. Durante el periodo de garantía, el distribuidor será completamente responsable de los defectos directamente asignables a errores del material y fabricación. Cuando se detecten este tipo de errores, y siempre que se estime necesario, el aparato se sustituirá o reparará. A partir de ese momento, el periodo de garantía de 2 años no volverá a iniciarse, sino que seguirá siendo de 2 años a partir del momento de compra. La garantía se concede sobre la base del recibo de caja.

La garantía de los accesorios y componentes sujetos a desgaste es de 6 meses.

La garantía y la responsabilidad/imputabilidad del proveedor y el fabricante expiran automáticamente en los siguientes casos:

- Cuando no se cumplan las instrucciones que aparecen en este manual.
- En el caso de una conexión inadecuada, por ejemplo, a una tensión eléctrica demasiado alta.
- En caso de uso incorrecto, brusco o anormal.
- En caso de insuficiente o incorrecto mantenimiento.
- Si el consumidor o un tercero no autorizado realizan reparaciones o modificaciones en el aparato.
- Si se usan componentes o accesorios que no están recomendados o que no son suministrados por el proveedor/fabricante.

## INSTRUCCIONES DE SEGURIDAD

- Cuando utilice aparatos eléctricos, se deben seguir las instrucciones de seguridad mencionadas a continuación:
- Lea estas instrucciones detenidamente.
- Este aparato puede ser utilizado por niños de 16 años o más, personas con discapacidad física o sensorial, o personas con capacidad mental limitada o falta de experiencia o conocimientos, a condición de que dichas personas estén vigiladas o hayan recibido instrucciones sobre el uso del aparato de una manera segura, y que también conozcan los peligros del uso del aparato.
- Los niños no deben jugar con el aparato.
- El mantenimiento y la limpieza del aparato no deben ser realizados por niños, a menos que sean mayores de 16 años y que cuenten con supervisión. Mantenga el aparato y el cable fuera del alcance de los niños menores de 16 años.
- Este aparato es adecuado para su uso en el ámbito doméstico y entornos similares como:
  - Zona de cocina para el personal de tiendas, oficinas y otros entornos profesionales similares.
  - Granjas.
  - Habitaciones de hoteles y moteles, y otros entornos de carácter residencial.
  - Habitaciones de invitados o similares.
- El aparato no se debe utilizar con un temporizador o un control remoto separado.
- Antes de utilizarlo, compruebe si el voltaje indicado en el aparato coincide con el voltaje de la red eléctrica de su vivienda.
- No deje que el cable cuelgue sobre superficies calientes o sobre el borde de una mesa o encimera.
- No utilice nunca el aparato si el cable o el enchufe están dañados, después de un mal funcionamiento del aparato o si está dañado. Lleve el aparato hasta el centro de servicio cualificado más cercano para su inspección y reparación.
- Se requiere vigilancia estricta cuando el aparato lo usen niños o se use cerca de ellos.
- El uso de accesorios no recomendados o vendidos por el fabricante puede causar incendios, descargas eléctricas o lesiones.
- Saque el enchufe de la toma de corriente cuando no use el aparato, antes de montar o desmontar piezas y antes de limpiarlo. Ponga primero todos los botones en posición de apagado y desconecte el cable de alimentación de la toma de corriente. Nunca tire del cable para sacar el enchufe de la toma de corriente.
- No deje nunca sin vigilancia un aparato en marcha.
- Nunca utilice el aparato sobre o cerca de una cocina de gas o eléctrica, ni en un lugar donde pueda entrar en contacto con un aparato caliente.
- No utilice el aparato al aire libre.
- Utilice el aparato únicamente para el fin para el que está destinado.
- Siempre debe utilizar el aparato sobre una superficie sólida, seca y plana.



- Utilice el aparato solo para uso doméstico. El fabricante no es responsable de los accidentes que resulten del uso incorrecto del aparato, ni del incumplimiento de las normas especificadas en este manual.
- Todas las reparaciones, aparte del mantenimiento ordinario del aparato, deben ser efectuadas por el fabricante o por su servicio post-venta.
- No sumerja nunca el aparato, el cable o el enchufe en agua o cualquier otro líquido.
- No utilice el aparato con las manos mojadas.
- Este aparato está provisto de un cable de alimentación corto para evitar que personas u objetos se enreden en el mismo o se caigan. Nunca utilice el aparato con un cable alargador.
- Desenrolle el cable de alimentación completamente para evitar el sobrecalentamiento del mismo.
- No permita que el cable de alimentación cuelgue por debajo o alrededor del aparato.
- Asegúrese de que los niños no puedan tocar el cable eléctrico o el aparato.
- Mantenga el cable alejado de bordes afilados y piezas calientes u otras fuentes de calor.
- Si no se realiza un correcto mantenimiento del aparato, la vida útil del aparato se reducirá drásticamente y se podrían producir situaciones peligrosas.
- Antes del primer uso retire todos los materiales de embalaje y etiquetas promocionales.
- Atención: el agua del aparato se calienta. Al abrir la tapa sale vapor caliente del aparato.
- Los accidentes o los daños ocasionados por el no seguimiento de estas normas son su propia responsabilidad. Ni el fabricante, ni el importador ni el distribuidor pueden ser considerados responsables a este respecto.
- Conserve este manual para consultarlo más adelante.

## PIEZAS

1. Recipiente extraíble
2. Asa
3. Luz indicadora de la función de mantener caliente
4. Tapa
5. Carcasa
6. Luz indicadora de la función de cocinado
7. Interruptor de encendido/apagado
8. Vaso graduado
9. Cuchara
10. Cesta de cocción al vapor

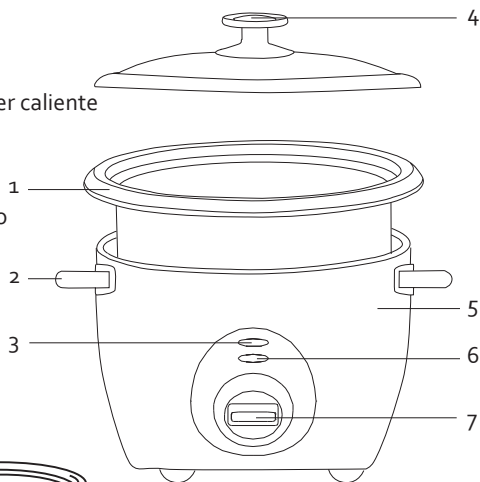
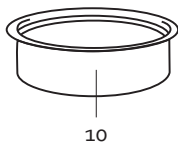
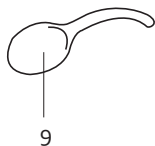
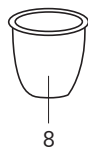

## ANTES DEL PRIMER USO

- Limpie la carcasa con un paño húmedo y suave.
- Limpie el recipiente extraíble, la tapa, el vaso medidor, la cuchara y la cesta de cocción al vapor con agua caliente y un detergente suave, enjuague y seque.

## USO

1. En caso necesario, enjuague el arroz en un recipiente diferente. Para hacerlo, no utilice el recipiente extraíble con el fin de evitar daños en la capa antiadherente.
2. Retire el recipiente extraíble del aparato. Mide la cantidad de arroz deseada y viértala en el recipiente. Puede determinar la relación de arroz/agua de 2 maneras: número de vasos medidores expresado en tazas o cantidad de arroz en ml/l.

### TAZA

- El contenido total del vaso medidor (1 taza) se corresponde con aproximadamente 125 g de arroz no cocinado. Esta es la cantidad recomendada de arroz para 2 personas.

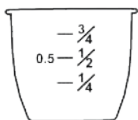

- En el recipiente extraíble aparece una indicación de nivel. Esta indica la cantidad de arroz con agua. Para la determinación de la proporción con tazas, mire a la izquierda de la línea.

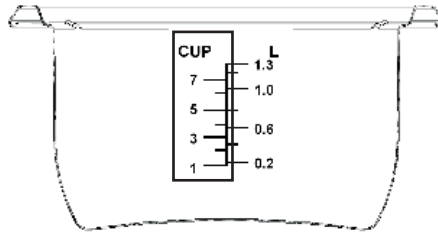

- Por ejemplo: cuando ponga un vaso medidor lleno de arroz en el recipiente, llene el recipiente con agua hasta la línea 1.
- Puede cocinar un máximo de 7 vasos medidores llenos. Llene con agua hasta la línea 7.

## LITROS

- Para este método puede usar un vaso medidor o similar. Las indicaciones 40, 80 y 120 que aparecen en el vaso medidor suministrado es la cantidad de arroz en ml. El contenido del vaso medidor lleno es 150 ml de arroz.

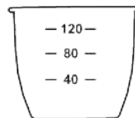

- Para la determinación de la proporción con el método de litros, mire a la derecha de la línea del recipiente extraíble. Aquí la indicación también es la cantidad de arroz y agua, no el contenido del recipiente.
- Por ejemplo: si desea cocinar 200 ml/0,2 l de arroz, póngalo en el recipiente y llene con agua hasta la línea 0,2.

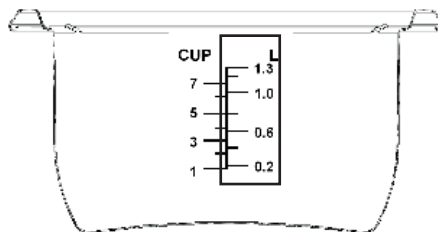

Atención: nunca llene el recipiente por encima de la indicación de nivel máxima.

3. Si se producen gotas en la parte exterior del recipiente extraíble, límpielas con un paño suave. Ponga el recipiente en el aparato. Asegúrese de que el arroz se distribuye uniformemente en el recipiente.
4. Introduzca el enchufe en la toma de corriente. Detrás del aparato se encuentra un botón de corriente. Enciéndalo. La luz indicadora "warm" (caliente) se enciende. Empuje el

interruptor de encendido/apagado hacia abajo. La luz indicadora "cook" (cocinar) se enciende y el arroz se empieza a cocinar.

5. Cuando el arroz se haya cocinado y se haya evaporado todo el agua, el interruptor subirá automáticamente. La luz "cook" se apaga, la luz "warm" se enciende. El arroz no se seguirá cocinando, pero se mantendrá caliente.
6. Retire el enchufe de la toma de corriente. Abra la tapa. Atención: el vapor está caliente.
7. Remueva el arroz con la cuchara suministrada. No utilice objetos de metal en el recipiente, ya que estos podrían dañar la capa antiadherente.

Atención: el recipiente extraíble se calienta. Utilice guantes para horno si quiere retirar el recipiente del aparato.

## CONSEJO

El aparato no tiene temporizador. El aparato sigue funcionando hasta que se evapora el agua. Si desea cocinar el arroz durante más tiempo debe añadir más agua.

## USO DE LA CESTA DE COCCIÓN AL VAPOR

El aparato también se puede utilizar como vaporera.

1. Llene el recipiente extraíble con agua. La cantidad de agua depende de los alimentos que desea cocinar al vapor. Nunca llene con agua por encima de la cesta de cocción al vapor (línea 3).
2. Coloque los alimentos en la cesta de cocción al vapor y ponga la cesta en el recipiente extraíble. Ponga la tapa. Cocine de la misma manera que se cocina el arroz.
3. El aparato dejará de cocinar al vapor cuando el agua se haya evaporado. Si los alimentos se han cocinado antes, puede empujar el interruptor hacia arriba manualmente. Puede tirar el agua restante.

## LIMPIEZA Y MANTENIMIENTO

- Retire el enchufe de la toma de corriente. Después de usarlo, deje que el aparato se enfríe.
- Limpie la carcasa con un paño húmedo y suave.
- Limpie el recipiente extraíble, la tapa, el vaso medidor, la cuchara y la cesta de cocción al vapor con agua caliente y un detergente suave, enjuague y seque.
- No utilice productos de limpieza agresivos o abrasivos.
- Nunca sumerja la carcasa en agua.
- No es posible lavar en el lavavajillas ni el aparato ni las piezas.



El símbolo en el producto o en el embalaje indica que este producto no puede ser tratado como residuo doméstico. Se debe llevar a un lugar en el que se reciclan equipos eléctricos y electrónicos. Si se asegura de que este producto se desecha correctamente, usted ayudará a evitar posibles consecuencias negativas para las personas y el medio ambiente que serían causados por un tratamiento de residuos inadecuado. Para obtener información más detallada sobre el reciclaje de este producto, póngase en contacto con su ayuntamiento, o con la empresa o departamento responsable del servicio de recogida de basura doméstica, o con la tienda donde adquirió el producto.



El material de embalaje es reciclable. Trate el embalaje de una manera medioambientalmente responsable.

## ZÁRUKA

Pro záruku začínající dnem prodeje spotřebiče platí na území ČR tyto podmínky:

1. trvání záruky: 2 roky

2. poskytování záruky:

a) záruční opravu provedeme podle našeho zvážení opravou nebo výměnou vadných dílů, jestliže tyto závady vznikly prokazatelně vadou materiálu nebo chybou při výrobě

b) záruční oprava bude provedena jen při předložení tohoto záručního listu a dokladu o zaplacení

c) jestliže dojde k opravě nebo výměně spotřebiče v záruční době, záruční doba se prodlužuje

3. záruka se nevztahuje

a) na mechanické poškození

b) nesprávné používání v rozporu s návodem k použití

1. záruka zaniká:

- při použití spotřebiče jinak než v domácnosti

- při provádění opravy nebo změny na spotřebiči osobou jinou než pověřenou naším servisem

Na tento spotřebič poskytujeme záruku na nedostatky, které jsou označeny jako výrobní chyby nebo chyby materiálu. Záruční doba začíná dnem prodeje a je uznána po předložení potvrzeného tohoto záručního listu nebo orig.dokladu o zaplacení + tento nepotvrzený, ale vyplněný ZL pro záznam opravy. Případně reklamace můžete uplatnit v místě nákupu tohoto přístroje nebo v servisním středisku firmy:

**Domo-elektro s.r.o. Hluboká 147, 34506 Kdyně viz [www.domo-elektro.cz](http://www.domo-elektro.cz)  
tel. 379 789 684 nebo na [servis@domo-elektro.cz](mailto:servis@domo-elektro.cz) , tel. 379 422 550**

## BEZPEČNOSTNÍ POKYNY

- Při používání elektrických spotřebičů, byste měli dodržovat následující bezpečnostní pokyny:
- Přečtěte si pečlivě následující pokyny.
- Tento spotřebič může být používán dětmi od 16 let a lidmi s fyzickým, smyslovým nebo mentálním handicapem nebo nedostatkem zkušeností/znalostí jen pod podmínkou, že jsou pod dohledem nebo byli poučeni o bezpečném používání spotřebiče a znají nebezpečí používání tohoto spotřebiče.
- Dětem nesmí být dovoleno hrát si se spotřebičem.
- Děti nesmí čistit spotřebič, ledaže jsou starší než 16 let a jsou pod dohledem. Udržujte přístroj a kabel mimo dosah dětí mladších 16 let.
- Tento spotřebič je vhodný pro používání v domácnosti a podobných prostředích jako třeba:
  - Kuchyňský kout pro zaměstnance v obchodech, kancelářích a dalších podobných pracovních prostředích.
  - Farmách
  - Hotelech a hotelových pokojích a dalších prostředích obytného charakteru.
  - Návštěvních pokojích nebo podobně
- Spotřebič nesmí být používán s externím časovačem ani žádným dálkovým ovladačem.
- Před použitím zkontrolujte, zda napětí uvedené na spotřebiči je stejné jako napětí rozvodů elektřiny ve vašem domě.
- Nedovolte, aby byl kabel položen na horkém povrchu nebo visel přes hranu stolu nebo pultu.
- Nikdy nepoužívejte spotřebič, pokud je jeho kabel nebo zástrčka poškozená. Pokud se projevila nějaká špatná funkce nebo jestliže je spotřebič poškozen, vezměte ho do nejbližšího kvalifikovaného servisu na kontrolu a opravu.
- Přísný dohled je nutný, když spotřebič používán nebo v přítomnosti dětí.
- Použití příslušenství, které není doporučováno nebo prodáváno výrobcem může zapříčinit požár, úraz elektrickým proudem nebo zranění.
- Vyměňte zástrčku ze zásuvky, jestliže spotřebič není používán, před montáží dílů nebo demontáží a před čištěním spotřebiče. Uvedte všechny knoflíky spotřebiče do první polohy "off" a vytáhněte zástrčku ze zásuvky tahem.
- Nikdy nevypojujte pouze tahem za kabel, vždy tahejte za zástrčku.
- Nikdy nenechávejte spotřebič v provozu bez dozoru.
- Nikdy neumísťujte tento spotřebič na nebo kolem plynového či elektrického sporáku nebo na místo, kde by mohl přijít do kontaktu s dalším horkým předmětem.
- Nepoužívejte spotřebič venku.
- Spotřebič používejte pouze k určenému účelu.
- Vždy používejte spotřebič na stabilním, suchém a rovném povrchu.
- Tento spotřebič je určen pouze pro domácí použití. Výrobce není odpovědný za úrazy

způsobené nesprávným používáním spotřebiče nebo nedodržováním pravidel, které jsou uvedeny v tomto návodu k obsluze.

- Všechny opravy, kromě obvyklé údržby spotřebiče musí být provedeny výrobcem nebo odborným servisem.
- Nikdy neponořujte spotřebič, šňůru nebo zástrčku do vody ani jiných kapalin.
- Nepoužívejte spotřebič s mokřýma rukama.
- Tento spotřebič je opatřen kratším napájecím kabelem, aby se snížilo riziko zakopnutí. Z tohoto důvodu nepoužívejte spotřebič s prodlužovacím kabelem.
- Rozbalte napájecí kabel vždy celý, aby se zabránilo jeho přehřátí.
- Nikdy nedovolte, aby napájecí kabel visel pod nebo okolo spotřebiče.
- Děti se přírodního kabelu nesmí dotýkat, neměly by se dotýkat ani přístroje.
- Přívodní kabel nepokládejte přes ostré hrany a držte ho mimo horké plochy.
- Jestliže spotřebič pravidelně nečistíte a zanedbáváte údržbu, může to výrazně snížit jeho životnost a zapříčinit nebezpečné situace.
- Před prvním použitím odstraňte všechny obalové materiály a jakékoliv propagační samolepky.
- Upozornění: Voda ve spotřebiči se stává horká. Při otvírání víka se může z přístroje uvolňovat horká pára.
- Úrazy nebo poškození zapříčiněné nedodržováním těchto pravidel jsou na vaše vlastní nebezpečí. Ani výrobce, dovozce nebo dodavatel se za to nemůže stát zodpovědný.
- Uložte si tento manuál pro pozdější nehlédnutí.

## ČÁSTI

1. Vyjímatelná nádoba
2. Rukojeť
3. Světelná kontrolka funkce udržení teploty
4. Víko
5. Tělo přístroje
6. Světelná kontrolka funkce vaření
7. Hlavní spínač on/off
8. Odměrka
9. Naběračka/špachtle
10. Parní koš

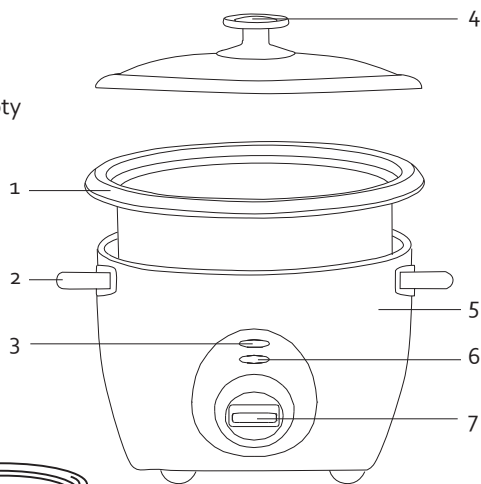

8



9



10



## PŘED PRVNÍM POUŽITÍM

- Tělo přístroje otřete měkkým a vlhkým hadříkem.
- Vyjímatelnou nádobu, víko, odměrku, naběračku a parní koš můžete mýt v horké vodě s čistícím prostředkem. Poté opláchněte a osušte.

## POUŽITÍ

1. Pokud je to nutné, propláchněte rýži v samostatné misce. Na proplachování nepoužívejte nádobu z přístroje, aby se zabránilo poškození nepřílišného povrchu.
2. Nádobu vyjměte ze spotřebiče. Odměřte si požadované množství rýže a nasypejte do nádoby. Poměr rýže k vodě může být stanoven dvěma způsoby: počet odměrek vyjádřených v šálkách nebo množství rýže ml/l.

### ŠÁLEK

- Obsah naplněné odměrky (1 šálek) určuje přibližně 125g neuvařené rýže. Toto je doporučené množství rýže pro dva lidi.

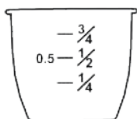

- Vyjímatelná nádoba má vyznačené úrovně. Ty označují množství rýže s vodou. Abyste snadno určili poměr vody, podívejte se linky na levé straně.

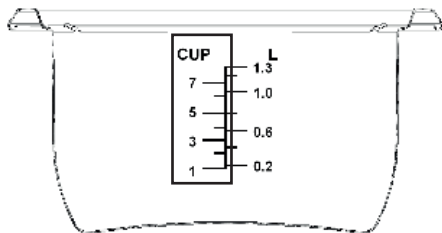

- Například: pokud umístíte jednu plnou odměrku rýže do misky, přidávejte vodu do misky tak dlouho, dokud hladina vody nedosáhne první linky.
- Maximum sedmi plných odměrek rýže vařte po přidání vody po sedmou linku.

### ODMĚŘOVÁNÍ V LITRECH

- U této metody můžete použít jakoukoliv odměrku. Indikace 40, 80 a 120 na odměrce poskytují množství rýže v ml. Plná odměrka pojme 150ml rýže.

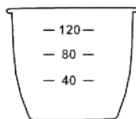

- Aby bylo možné určit poměr litrovou metodou, podívejte se na linky na pravé straně. Zde je znázorněno množství rýže a vody. Nikoliv obsah misky.
- Například: pokud si přejete uvařit 200ml / 0,2l rýže, umístěte ji do misky a přijdete vodu po linku 0,2.

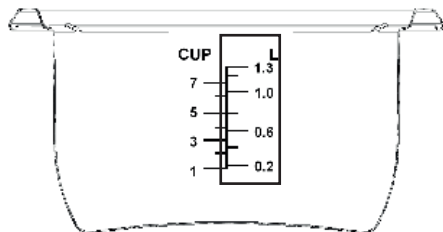

Pozor: nikdy nádobu nenaplňujte výše, než je maximum označené linkou.

3. Pokud se tvoří kapky na vnější straně vyjímatelné nádoby, otřete je hadříkem.
4. Umístěte nádobu do spotřebiče. Ujistěte se, že rýže v nádobě je rovnoměrně rozdělena.
5. Zapojte do el. sítě. Na zadní straně spotřebiče je napájecí konektor. Zapojte jej. Rozsvítí se kontrolka "hot". Zatlačte přepínač on/off dolů. Rozsvítí se kontrolka "cook" a rýže se začne vařit.
6. Jakmile je rýže uvařená a všechna voda je pryč, přepínač on/off se automaticky vypne (směrem nahoru).
7. Kontrolka "cook" zhasne a rozsvítí se kontrolka "hot". Rýže se již nebude vařit, ale bude se udržovat teplá.
8. Vytáhněte zástrčku ze zásuvky. Otevřete víko. Upozornění: opatrně, uvnitř pod víkem je horká pára.
9. Rýži promíchejte s naběračkou/špachtlí. Do nádoby nesahejte žádným kovovým předmětem, který by mohl poničit nepřilnavý povrch.

Upozornění: odnímatelná nádoba bývá horká. Nádobu ze spotřebiče vyndávejte pouze s chňapkami.

## TIP

Na rýžovaru není časovač. Rýžovar pokračuje v činnosti, dokud nedojde voda. Pokud si přejete vařit rýži delší dobu, budete muset přidat více vody.

## POUŽÍVÁNÍ PARNÍHO KOŠE

Rýžovar může být také používán jako parní vařič.

1. Vyjímatelnou nádobu naplňte vodou. Množství vody závisí na jídle, které chcete vařit v páře. Nikdy nenaplňujte více, než je výška parního koše (linka 3).
2. Umístěte vaše jídlo do parního koše a ten umístěte do nádoby. Poté přiklopte víkem.

Postupujte podle stejných instrukcí jako při vaření rýže.

3. Rýžovar zastaví napařování, jakmile bude voda pryč. Jestliže vaše jídlo bude hotové dříve, než se všechna voda vypaří, můžete přepínač posunout nahoru manuálně. Zbývající voda se může vylít.

## ČIŠTĚNÍ A ÚDRŽBA

- Vytáhněte zástrčku ze zásuvky. Po použití nechte spotřebič vychladnout.
- Spotřebič z venku otřete měkkým a vlhkým hadříkem.
- Vyjímatelnou nádobu, víko, odměrku, naběračku a parní koš můžete mýt v horké vodě s čistícím prostředkem. Poté opláchněte a osušte.
- Nepoužívejte žádné agresivní ani drsné čisticí prostředky.
- Nikdy tělo přístroje neponořujte pod vodu.

## OHLED NA ŽIVOTNÍ PROSTŘEDÍ

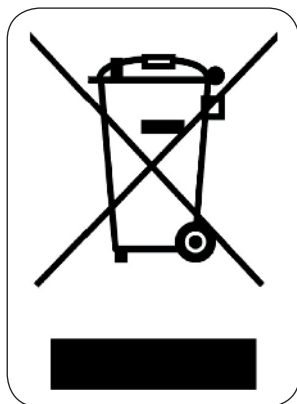

Symbol na přístroji či na jeho obalu znamená, že s tímto výrobkem není možno nakládat jako s běžným domovním odpadem, nýbrž musí být odevzdán na místech určených ke sběru a likvidaci elektrických a elektronických zařízení. Dodržáním tohoto doporučení chráníte životní prostředí a zdraví spoluobčanů. Více informací o možnostech likvidace nebezpečného odpadu obdržíte na obecních nebo městských úřadech, sběrných dvorech nebo v prodejně, kde jste přístroj zakoupili.



Obalové materiály jsou recyklovatelné, nakládejte s nimi podle předpisů pro životní prostředí.

## ZÁRUKA

Pre záruku začínajúcich dňom predaja spotrebiča platí na území SR tieto podmienky:

1. trvania záruky: 2 roky
2. poskytovanie záruky:
  - a) záručnú opravu vykonáme podľa nášho zväžení opravou alebo výmenou chybných dielov, ak tieto závady vznikli preukázateľne chybou materiálu alebo chybou pri výrobe
  - b) záručná oprava bude vykonaná len pri predložení tohto záručného listu a dokladu o zaplatení
  - c) ak dôjde k oprave alebo výmene spotrebiča v záručnej dobe, záručná doba sa predlžuje.
3. záruka sa nevzťahuje
  - a) na mechanické poškodenie
  - b) nesprávne používanie v rozpore s návodom na použitie

### 1. záruka zaniká:

- Pri použití spotrebiča inak ako v domácnosti
- Pri vykonávaní opravy alebo zmeny na spotrebiči osobou inou ako poverenou naším servisom

Na tento spotrebič poskytujeme záruku na nedostatky, ktoré sú označené ako výrobné chyby alebo chyby materiálu. Záručná doba začína dňom predaja a je uznaná po predložení potvrdeného tohoto záručného listu alebo orig.dokladu o zaplatení + tento nepotvrdený, ale vyplnený ZL pre záznam opravy. Prípadné reklamácie môžete uplatniť v mieste nákupu tohto prístroja alebo v servisnom stredisku firmy:

**Domo-elektro s.r.o. Hluboká 147, 34506 Kdyně pozri [www.domo-elektro.cz](http://www.domo-elektro.cz)  
tel. 379 789 684 alebo na [servis@domo-elektro.cz](mailto:servis@domo-elektro.cz), tel. 379 422 550**

## BEZPEČNOSTNÉ POKYNY

- Pri používaní elektrických spotrebičov, by ste mali dodržiavať nasledujúce bezpečnostné pokyny:
- Pozorne si prečítajte nasledovné pokyny.
- Tento spotrebič môže byť používaný deťmi od 16 rokov a ľuďmi s fyzickým, zmyslovým alebo mentálnym handicapom alebo nedostatkom skúseností / vedomostí len pod podmienkou, že sú pod dohľadom alebo boli poučení o bezpečnom používaní spotrebiča a poznajú nebezpečenstvo používania tohto spotrebiča.
- Deťom nesmie byť dovolené hrať sa so spotrebičom.
- Deti nesmú čistiť spotrebič, ibaže sú staršie ako 16 rokov a sú pod dohľadom. Udržujte prístroj a kábel mimo dosahu detí mladších ako 16 rokov.
- Tento spotrebič je vhodný pre používanie v domácnosti a podobných prostrediach ako napríklad:
  - Kuchynský kút pre zamestnancov v obchodoch, kanceláriách a ďalších podobných pracovných prostrediach.
  - Farmách
  - Hoteloch a hotelových izbách a ďalších prostrediach obytného charakteru.
  - Návštevné izbách alebo podobne
- Spotrebič nesmie byť používaný s externým časovačom ani žiadnym diaľkovým ovládačom.
- Pred použitím skontrolujte, či napätie uvedené na spotrebiči je rovnaké ako napätie rozvodov elektriny vo vašom dome.
- Nedovoľte, aby bol kábel položený na horúcom povrchu alebo visel cez hranu stola alebo pultu.
- Nikdy nepoužívajte spotrebič, ak je jeho kábel alebo zástrčka poškodená. Ak sa prejavila nejaká zlá funkcie alebo ak je spotrebič poškodený, vezmite ho do najbližšieho kvalifikovaného servisu na kontrolu a opravu.
- Prísny dohľad je potrebný, keď spotrebič používaný alebo v prítomnosti detí.
- Použitie príslušenstva, ktoré nie je doporučované alebo predávané výrobcom môže zapríčiniť požiar, úraz elektrickým prúdom alebo zranenie.
- Vytiahnite zástrčku zo zásuvky, ak spotrebič nie je používaný, pred montážou dielov alebo demontážou a pred čistením spotrebiča. Uvedte všetky gombíky spotrebiče do prvej polohy "off" a vyťahnite zástrčku zo zásuvky ťahom.
- Nikdy neodpájajte iba ťahom za kábel, vždy ťahajte za zástrčku.
- Nikdy nenechávajte spotrebič v prevádzke bez dozoru.
- Nikdy neumiestňujte tento spotrebič na alebo okolo plynového či elektrického sporáka alebo na miesto, kde by mohol prísť do kontaktu s ďalším horúcim predmetom.
- Nepoužívajte spotrebič vonku.
- Spotrebič používajte iba na určený účel.

- Vždy používajte spotrebič na stabilnom, suchom a rovnom povrchu.
- Tento spotrebič je určený iba pre domáce použitie. Výrobca nie je zodpovedný za úrazy spôsobené nesprávnym používaním spotrebiča alebo nedodržiavaním pravidiel, ktoré sú uvedené v tomto návode na obsluhu.
- Všetky opravy, okrem obvyklej údržby spotrebiča musí byť vykonané výrobcom alebo odborným servisom.
- Nikdy neponárajte spotrebič, šnúru alebo zástrčku do vody ani iných kvapalín.
- Nepoužívajte spotrebič s mokrými rukami.
- Tento spotrebič je opatrený kratšom napájacím káblom, aby sa znížilo riziko zakopnutia. Z tohto dôvodu nepoužívajte spotrebič s predlžovacím káblom.
- Rozbaľte napájací kábel vždy celý, aby sa zabránilo jeho prehriatiu.
- Nikdy nedovoľte, aby napájací kábel visel pod alebo okolo spotrebiča.
- Deti sa prírodného kábla nesmie dotýkať, nemali by sa dotýkať ani prístroje.
- Prírodný kábel nekladte cez ostré hrany a držte ho mimo horúce plochy.
- Ak spotrebič pravidelne nečistíte a zanedbávate údržbu, môže to výrazne znížiť jeho životnosť a zapríčiniť nebezpečné situácie.
- Pred prvým použitím odstráňte všetky obalové materiály a akékoľvek propagačné samolepky.
- Upozornenie: Voda v spotrebiči sa stáva horúca. Pri otváraní veka sa môže z prístroja uvoľňovať horúca para.
- Úrazy alebo poškodenie zapríčinené nedodržiavaním týchto pravidiel sú na vaše vlastné nebezpečenstvo. Ani výrobca, dovozca alebo dodávateľ sa za to nemôže stať zodpovedný.
- Uložte si tento manuál pre neskoršie nehlédnutí.

## ČASTI

1. Vyberateľná nádoba
2. Rukoväť
3. Svetelná kontrolka funkcie udržanie teploty
4. Veko
5. Telo prístroja
6. Svetelná kontrolka funkcie varenia
7. Hlavný spínač on / off
8. Odmerka
9. Naberačka / špachtľa
10. Parné kôš

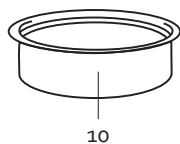
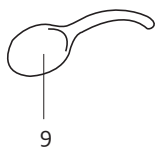
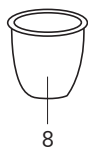
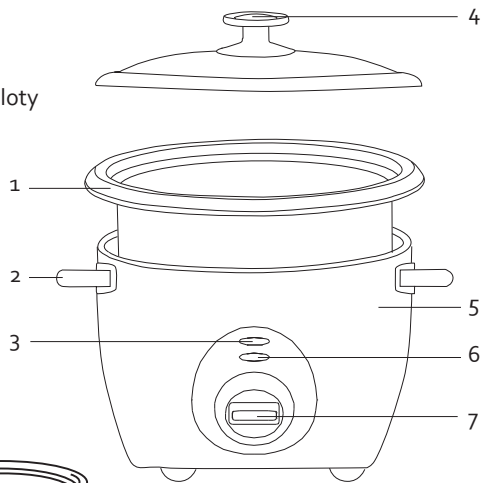

## PRED PRVÝM POUŽITÍM

- Telo prístroja utierajte mäkkou a vlhkou handričkou.
- Vyberateľnú nádobu, veko, odmerku, naberačku a parný kôš môžete umývať v horúcej vode s čistiacim prostriedkom. Potom opláchnite a osušte.

## POUŽITIE

1. Ak je to nutné, prepláchnite ryžu v samostatnej miske. Na preplachovanie nepoužívajte nádobu z prístroja, aby sa zabránilo poškodeniu nepriľnavého povrchu.
2. Nádobu vyberte zo spotrebiča. Odmerajte si požadované množstvo ryže a nasypete do nádoby. Pomer ryža k vode môže byť stanovený dvoma spôsobmi: počet odmeriek vyjadrených v šáľkach alebo množstvo ryže ml / l.

### ODMERKA

- Obsah naplnenej odmerky (1 šálka) určuje približne 125g neuvarenej ryže. Toto je odporúčané množstvo ryže pre dvoch ľudí.

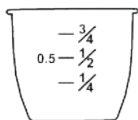

- Vyberateľná nádoba má vyznačené úrovne. Tie označujú množstvo ryže s vodou. Aby ste ľahko určili pomer vody, pozrite sa linky na ľavej strane.

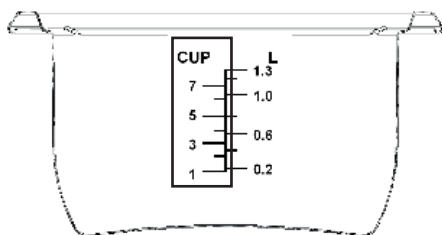

- Napríklad: ak umiestnite jednu plnú odmerku ryže do misky, pridávajte vodu do misky tak dlho, kým hladina vody nedosiahne prvú linku.
- Maximum siedmi plných odmeriek ryže varte po pridaní vody po siedmu linku.

### ODMERIAVANIE V LITROCH

- U tejto metódy môžete použiť akúkoľvek odmerku. Indikácie 40, 80 a 120 na odmerke poskytuje množstvo ryže v ml. Plná odmerka pojme 150ml ryže.

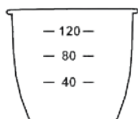

- Aby bolo možné určiť pomer litrovú metódou, pozrite sa na linky na pravej strane. Tu je znázornené množstvo ryže a vody. Nie obsah misky.
- Napríklad: ak si prajete uvariť 200ml / 0,2l ryža, umiestnite ju do misky a prídete vodu po linku 0,2.

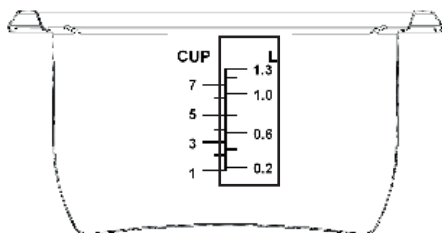

Pozor: nikdy nádobu nenaplníte vyššie, než je maximum označené linkou.

3. Ak sa tvorí kvapky na vonkajšej strane vyberateľné nádoby, utrite je handričkou.
4. Umiestnite nádobu do spotrebiča. Uistite sa, že ryža v nádobe je rovnomerne rozdelená.
5. Zapojte do el. siete. Na zadnej strane spotrebiča je napájací konektor. Zapojte ho. Rozsvieti sa kontrolka "hot". Zatlačte prepínač on / off dole. Rozsvieti sa kontrolka "cook" a ryža sa začne variť.
6. Akonáhle je ryža uvarená a všetka voda je preč, prepínač on / off sa automaticky vypne



(smerom nahor).

7. Kontrolka "cook" zhasne a rozsvieti sa kontrolka "hot". Ryža sa už nebude variť, ale bude sa udržiavať teplá.
8. Vytiahnite zástrčku zo zásuvky. Otvorte veko. Upozornenie: opatrne, vnútri pod vekom je horúca para.
9. Ryžu premiešajte s naberačkou / špachtľou. Do nádoby nesiahajte žiadnym kovovým predmetom, ktorý by mohol poškodiť nepríľhavý povrch.

Upozornenie: odnímateľná nádoba býva horúca. Nádobu zo spotrebiča vyberajte len s chňapkami.

#### **TIP:**

Na ryžovar nie je časovač. Ryžovar pokračuje v činnosti, kým nedôjde voda. Ak si prajete variť ryžu dlhšiu dobu, budete musieť pridať viac vody.

#### **POUŽÍVANIE PARNÉHO KOŠA**

Ryžovar môže byť tiež používaný ako parný varič.

1. Vyberateľnú nádobu naplňte vodou. Množstvo vody závisí na jedle, ktoré chcete variť v pare. Nikdy nenaplňte viac, než je výška parného koša (linka 3).
2. Umiestnite vaše jedlo do parného koša a ten umiestnite do nádoby. Potom priklopte vekom. Postupujte podľa rovnakých inštrukcií ako pri varení ryže.
3. Ryžovar zastaví naparovanie, akonáhle bude voda preč. Ak vaše jedlo bude hotové skôr, než sa všetka voda vyparí, môžete prepínač posunúť nahor manuálne. Zostávajúce voda sa môže vyliat.

#### **ČISTENIE A ÚDRŽBA**

- Vytiahnite zástrčku zo zásuvky. Po použití nechajte spotrebič vychladnúť.
- Spotrebič z vonku utrite mäkkou a vlhkou handričkou.
- Vyberateľnú nádobu, veko, odmerku, naberačku a parný kôš môžete umývať v horúcej vode s čistiacim prostriedkom. Potom opláchnite a osušte.
- Nepoužívajte žiadne agresívne ani drsné čistiace prostriedky.
- Nikdy telo prístroja neponárajte pod vodu.

## OHĽAD NA ŽIVOTNÉ PROSTREDIE



Symbol na prístroji alebo na jeho obale znamená, že s týmto výrobkom nie je možné nakladať ako s domovým odpadom, ale musí byť odovzdaný na miestach určených na zber a likvidáciu elektrických a elektronických zariadení. Dodržaním tohto odporúčania chránite životné prostredie a zdravie spoluobčanov. Viac informácií o možnostiach likvidácie nebezpečného odpadu obdržíte na obecných alebo mestských úradoch, zberných dvoroch alebo v predajni, kde ste prístroj zakúpili.

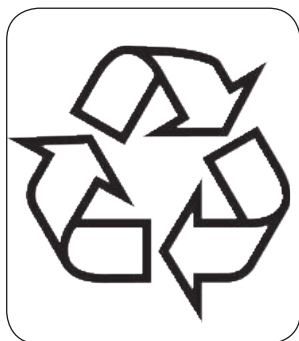

Obalové materiály sú recyklovateľné, nakladajte s nimi podľa predpisov pre životné prostredie.



# DOMO Webshop

## BESTEL

de originele  
Domo-accessoires  
en -onderdelen  
online via:

## COMMANDEZ

d'authentiques  
accessoires et  
pièces Domo en  
ligne sur:

## BESTELLEN SIE

die Domo  
Original-Zubehör  
und -Ersatzteile  
online über:

## ORDER

the original  
Domo  
accessories and  
parts online at:

# webshop.domo-elektro.be



of scan hier:

ou scannez ici:

oder hier scannen:

or scan here:

