

# DOMO

**HANDLEIDING  
MODE D'EMPLOI  
GEBRAUCHSANLEITUNG  
INSTRUCTION BOOKLET  
MANUAL DE INSTRUCCIONES  
NÁVOD K POUŽITÍ  
NÁVOD NA POUŽITIE**

MICROGOLFOVEN  
FOUR À MICRO-ONDES  
MIKROWELLE  
MICROWAVE OVEN  
MICROONDAS  
MIKROVLNNÁ TROUBA  
MIKROVLNNÁ RÚRA



DO2924

PRODUCT OF **LINEA** 2000

## **GARANTIEVOORWAARDEN**

Wij hanteren een garantietermijn van 2 jaar vanaf de datum van aankoop. Gedurende de garantieperiode zal de distributeur volledige verantwoording op zich nemen voor gebreken, die aanwijsbaar berusten op materiaal- of constructiefouten. Wanneer dergelijke gebreken voorkomen, zal het apparaat indien nodig vervangen of gerepareerd worden. Het recht op garantie vervalt wanneer de gebreken zijn ontstaan door hardhandig gebruik, het niet in acht nemen van de gebruiksaanwijzing of ingreep door derden. De garantie wordt verleend op basis van het originele kassaticket. Alle onderdelen die aan slijtage onderhevig zijn, vallen buiten de garantie. Indien je apparaat defect is binnen de garantietermijn van 2 jaar, dan mag je het toestel samen met het originele kassaticket binnenbrengen in de winkel waar je het toestel hebt aangekocht.

## **CONDITIONS DE GARANTIE**

Nous accordons une garantie de 2 ans sur ce produit à partir de la date d'achat. Pendant la durée de la garantie, le distributeur prendra à sa charge la réparation des vices de fabrication ou de matières, en se réservant le droit de décider si certaines pièces doivent être réparées ou échangées, ou si l'appareil lui-même doit être échangé. Les dommages occasionnés par une utilisation inadéquate (branchement continu, erreur de voltage, prise inappropriée, choc, etc...), l'usure normale ne portant préjudice ni au bon fonctionnement ni à la valeur de l'appareil, excluent toute prétention à la garantie. La garantie devient caduque si des réparations ont été effectuées par des personnes non agréées. La garantie est accordée sur la base du ticket de caisse original. Toutes les pièces détachées non résistantes et par conséquent sujettes à l'usure, ne sont pas sous garantie. Dans le cas où votre appareil est défectueux pendant la période de garantie de 2 ans, vous pouvez ramener votre appareil, ainsi que votre ticket de caisse, au magasin où vous l'avez acheté.

## **GARANTIE**

Die Garantie für dieses Gerät beträgt 2 Jahre ab dem Kaufdatum. Während dieser zweijährigen Garantie trägt der Verteiler die Verantwortung für Mängel, die eindeutig auf Material- oder Konstruktionsfehler zurückzuführen sind. Wenn es solche Mängel gibt, wird das Gerät, wenn notwendig, ersetzt oder repariert. Das Recht auf Garantie erlischt, wenn die Mängel auf eine unangemessene Anwendung, die Nichtbefolgung der Gebrauchsanleitungen oder eine Reparatur von einer dritten Partei zurückzuführen sind. Die Garantie wird auf der Grundlage des originalen Kassenbons gewährt. Alle Teile, dem Verschleiß ausgesetzt sein, sind nicht in der Garantie eingeschlossen. Wenn Ihr Gerät innerhalb der Garantiefrist von zwei Jahren defekt ist, können Sie das Gerät zusammen mit Ihrem Kassenbon in das Geschäft zurückbringen, in dem Sie es gekauft haben.

## **WARRANTY**

This appliance has a two year warranty period. During this period the manufacturer is responsible for any failures that are the direct result of construction failure. When these failures occur the appliance will be repaired or replaced if necessary. The warranty will not be valid when the damage to the appliance is caused by wrong use, not following the instructions or repairs executed by a third party. The guarantee is issued with the original till receipt. All parts, which are subject to wear, are excluded from the warranty.

If your device breaks down within the 2-year warranty period, you can return the device together with your receipt to the shop where you purchased it.

## CONDICIONES DE GARANTÍA

Este aparato tiene un término de garantía de 2 años, desde la fecha de la compra.

Durante el período de garantía, el suministrador asumirá la entera responsabilidad en cuanto a defectos debidos a errores de material o de fabricación.

En caso de tales defectos, el aparato será reemplazado o reparado, cuando sea necesario. La garantía perderá su vigencia en caso de defectos causados por mal uso, no cumplimiento del manual de instrucciones o intervención por una tercera persona. La garantía se concede sobre la base del recibo de caja. La garantía no cubre piezas expuestas al desgaste.

Si el producto está defectuoso dentro del período de garantía de 2 años, puede traer su recibo de caja junto con el teléfono a la tienda donde adquirió la unidad.

## ZÁRUKA

**Pro záruku začínající dnem prodeje spotřebiče platí na území ČR tyto podmínky:**

1. trvání záruky: 2 roky

2. poskytování záruky:

a) záruční opravu provedeme podle našeho zvážení opravou nebo výměnou vadných dílů, jestliže tyto závady vznikly prokazatelně vadou materiálu nebo chybou při výrobě

b) záruční oprava bude provedena jen při předložení tohoto záručního listu a dokladu o zaplacení

c) jestliže dojde k opravě nebo výměně spotřebiče v záruční době, záruční doba se prodlužuje

3. záruka se nevztahuje

a) na mechanické poškození

b) nesprávné používání v rozporu s návodem k použití

1. záruka zaniká:

- při použití spotřebiče jinak než v domácnosti

- při provádění opravy nebo změny na spotřebiči osobou jinou než pověřenou naším servisem

Na tento spotřebič poskytujeme záruku na nedostatky, které jsou označeny jako výrobní chyby nebo chyby materiálu. Záruční doba začíná dnem prodeje a je uznána po předložení potvrzeného tohoto záručního listu nebo orig. dokladu o zaplacení + tento nepotvrzený, ale vyplněný ZL pro záznam opravy. Případné reklamace můžete uplatnit v místě nákupu tohoto přístroje nebo v servisním středisku firmy:

**Domo-elektro s.r.o. Hluboká 147, 34506 Kdyně viz [www.domo-elektro.cz](http://www.domo-elektro.cz)**

**tel. 379 789 684 nebo na [servis@domo-elektro.cz](mailto:servis@domo-elektro.cz) , tel. 379 422 550**

## ZÁRUKA

Pre záruku začínajúcich dňom predaja spotrebiča platí na území SR tieto podmienky:

1. trvania záruky: 2 roky

2. poskytovanie záruky:

a) záručnú opravu vykonáme podľa nášho zväžení opravou alebo výmenou chybných dielov, ak tieto závady vznikli preukázateľne chybou materiálu alebo chybou pri výrobe

b) záručná oprava bude vykonaná len pri predložení tohto záručného listu a dokladu o zaplatení

c) ak dôjde k oprave alebo výmene spotrebiča v záručnej dobe, záručná doba sa predlžuje.

3. záruka sa nevzťahuje

a) na mechanické poškodenie

b) nesprávne používanie v rozpore s návodom na použitie

1. záruka zaniká:

- Pri použití spotrebiča inak ako v domácnosti

- Pri vykonávaní opravy alebo zmeny na spotrebiči osobou inou ako poverenou naším servisom

Na tento spotrebič poskytujeme záruku na nedostatky, ktoré sú označené ako výrobné chyby alebo chyby materiálu. Záručná doba začína dňom predaja a je uznaná po predložení potvrdeného tohoto záručného listu alebo orig.dokladu o zaplatení + tento nepotvrdený, ale vyplnený ZL pre záznam opravy. Prípadné reklamácie môžete uplatniť v mieste nákupu tohto prístroja alebo v servisnom stredisku firmy:

**Domo-elektro s.r.o. Hluboká 147, 34506 Kdyně pozri [www.domo-elektro.cz](http://www.domo-elektro.cz)  
tel. 379 789 684 alebo na servis@domo-elektro.cz, tel. 379 422 550**

Type nr. apparaat  
N° de modèle de l'appareil **DO2924**  
Typ Nr. des Gerätes  
Type nr. of appliance  
N° de modelo del aparato  
Model

Naam  
Nom .....  
Name  
Nombre  
Jméno

Adres  
Adresse .....  
Address  
Dirección  
Adresa

Aankoopdatum  
Date d'achat .....  
Kaufdatum  
Date of purchase  
Fecha de compra  
Datum nákupu, podpis a razítko

Tel.: .....

\* Jméno kupujícího, adresu a tel.spojení je nutno vyplnit pokud si zákazník přeje zaslání opraveného přístroje domů. Bez úplného vyplnění všech ostatních údajů v záručním listu nebude možno Vaši reklamaci včas vyřídit.

## **REKLAMACE/REKLAMÁCIE : (VYPLNÍ ZÁKAZNÍK NEBO OBCHOD)**

Popis vady 1. reklamace (reklamácie) / Datum uplatnění reklamace (Dátum uplatnenia reklamácie):

Popis vady 2. reklamace (reklamácie) / Datum uplatnění reklamace (Dátum uplatnenia reklamácie):

Popis vady 3. reklamace (reklamácie) / Datum uplatnění reklamace (Dátum uplatnenia reklamácie):

### **ZÁZNAMY SERVISU :**

1.reklamace (datum přijetí/odeslání/ číslo reklamačního dokladu)  
(dátum prijatia / odoslania / číslo reklamačného dokladu)

2.reklamace (datum přijetí/odeslání/ číslo reklamačního dokladu)  
(dátum prijatia / odoslania / číslo reklamačného dokladu)

3.reklamace (datum přijetí/odeslání/ číslo reklamačního dokladu)  
(dátum prijatia / odoslania / číslo reklamačného dokladu)

\* Jméno kupujícího, adresu a tel.spojení je nutno vyplnit pokud si zákazník přeje zaslání opraveného přístroje domů.

**Bez úplného vyplnění všech ostatních údajů v záručním listu nebude možno Vaši reklamaci včas vyřídit.**

\* Meno kupujúceho, adresu a tel.spojení je nutné vyplniť ak si zákazník praje zaslanie opraveného prístroja domov.

**Bez vyplnenia všetkých ostatných údajov v záručnom liste nebude možné Vašu reklamáciu včas vybaviť.**

## RECYCLAGE-INFORMATIE

Dit symbool op het product of op de verpakking wijst erop dat dit product niet als huishoudafval mag worden behandeld. Het moet naar een plaats worden gebracht waar elektrische en elektronische apparatuur wordt gerecycleerd. Als u ervoor zorgt dat dit product op de correcte manier wordt verwijderd, voorkomt u mogelijk voor mens en milieu negatieve gevolgen die zich zouden kunnen voordoen in geval van verkeerde afvalbehandeling. Voor meer details in verband met het recycleren van dit product, neemt u best contact op met de gemeentelijke instanties, het bedrijf of de dienst belast met de verwijdering van huishoudafval of de winkel waar u het product hebt gekocht.

Het verpakkingsmateriaal is recycleerbaar. Behandel de verpakking milieubewust.



## INFORMATION DE RECYCLAGE

Ce symbole sur le produit ou son emballage indique que ce produit ne peut être traité comme déchet ménager. Il doit plutôt être remis au point de ramassage concerné, se chargeant du recyclage du matériel électrique et électronique.

En vous assurant que ce produit est éliminé correctement, vous favorisez la prévention des conséquences négatives pour l'environnement et la santé humaine qui, sinon, seraient le résultat d'un traitement inapproprié des déchets de ce produit. Pour obtenir plus de détails sur le recyclage de ce produit, veuillez prendre contact avec le bureau municipal de votre région, votre service d'élimination des déchets ménagers ou le magasin où vous avez acheté le produit.

L'emballage est recyclable. Traitez l'emballage écologiquement.



## RECYCLING INFORMATIONEN

Dieses Symbol auf dem Produkt oder seiner Verpackung weist darauf hin, dass dieses Produkt nicht als normaler Haushaltsabfall zu behandeln ist, sondern an einem Sammelpunkt für das Recycling von elektrischen und elektronischen Geräten abgegeben werden muss. Durch Ihren Beitrag zum korrekten Entsorgen dieses Produkts schützen Sie die Umwelt und die Gesundheit Ihrer Mitmenschen. Umwelt und Gesundheit werden durch falsches Entsorgen gefährdet. Weitere Informationen über das Recycling dieses Produkts erhalten Sie von Ihren Rathaus, Ihrer Müllabfuhr oder dem Geschäft, in dem Sie das Produkt gekauft haben.

Das Verpackungsmaterial ist wiederverwertbar. Entsorgen Sie die Verpackung umweltgerecht und führen Sie sie der Wertstoffsammlung zu.

## RECYCLING INFORMATION

This symbol on the product or on its packaging indicates that this product may not be treated as household waste. Instead it must be brought to the applicable collection point for recycling of electrical and electronic equipment. By ensuring this product is disposed of correctly, you will help prevent potential negative consequences for the environment and human health, which could otherwise be caused by inappropriate waste handling of this product. For more detailed information about recycling of this product, please contact your local city office, your household waste disposal service or the shop where you purchased the product. The packaging is recyclable. Please treat the packaging ecologically.

## INFORMACIÓN DE RECICLAJE

El símbolo en el producto o el embalaje indica que este producto no puede ser tratado como residuo doméstico. Los residuos de aparatos tienen que ser depositados en un punto de recogida destinado al reciclaje de aparatos eléctricos y electrónicos. Eliminando este producto de manera correcta, se puede evitar las consecuencias negativas posibles para el hombre y el medio ambiente en caso de un tratamiento de residuos incorrecto. Si desea obtener más información sobre el reciclaje de este producto, pónganse en contacto con la oficina municipal, la empresa o el servicio de recogida de residuos domésticos correspondiente o con el establecimiento dónde ha adquirido el producto. El material de embalaje es reciclable. Trate el embalaje de manera ecológica.



## INFORMACE O RECYKLACI ODPADU

Symbol na přístroji či na jeho obalu znamená, že s tímto výrobkem není možno nakládat jako s běžným domovním odpadem, nýbrž musí být odevzdán na místech určených ke sběru a likvidaci elektrických a elektronických zařízení. Dodržením tohoto doporučení chráníte životní prostředí a zdraví spoluobčanů. Více informací o možnostech likvidace nebezpečného odpadu obdržíte na obecních nebo městských úřadech, sběrných dvorech nebo v prodejně, kde jste přístroj zakoupili. Obalové materiály jsou recyklovatelné, nakládejte s nimi podle předpisů pro životní prostředí.

## INFORMÁCIE O RECYKLÁCIU ODPADU

Symbol na prístroji alebo na jeho obale znamená, že s týmto výrobkom nie je možné nakladať ako s domovým odpadom, ale musí byť odovzdaný na miestach určených na zber a likvidáciu elektrických a elektronických zariadení. Dodržaním tohto odporúčania chránite životné prostredie a zdravie spoluobčanov. Viac informácií o možnostiach likvidácie nebezpečného odpadu obdržíte na obecných alebo mestských úradoch, zberných dvoroch alebo v predajni, kde ste prístroj zakúpili. Obalové materiály sú recyklovateľné, nakladajte s nimi podľa predpisov pre životné prostredie.



## WEBSHOP

NL

**Accessoires en onderdelen** van Domo-toestellen kunnen vanaf nu ook online besteld worden via de webshop van Domo\*:

<http://webshop.domo-elektro.be>

De webshop is ook te bereiken via de Domo-website: [www.domo-elektro.be](http://www.domo-elektro.be).

Hiernaast zijn de accessoires en onderdelen ook nog altijd te verkrijgen in de winkel waar u het toestel heeft aangekocht.

FR

Les **accessoires et pièces détachées** de Domo sont à présent disponibles en ligne sur le webshop\*:

<http://webshop.domo-elektro.be>

Le webshop est aussi accessible via le site internet de Domo: [www.domo-elektro.be](http://www.domo-elektro.be).

Vous pouvez toujours vous procurer les accessoires et pièces détachées au point de vente dont provient votre appareil.

DE

**Zubehör und Ersatzteile** von Domo-Geräten können ab jetzt auch online im Domo-Webshop bestellt werden\*:

<http://webshop.domo-elektro.be>

Zum Domo-Webshop gelangen Sie auch über die Domo-Internetseite: [www.domo-elektro.be](http://www.domo-elektro.be).

Außerdem können Sie nach wie vor Domo-Zubehör und -Ersatzteile in Geschäften bekommen, wo Domo-Gerät verkauft werden.

EN

From now on, **accessories and parts** of Domo appliances can also be ordered online from the Domo webshop\*:

<http://webshop.domo-elektro.be>

You can reach the webshop through the Domo website as well: [www.domo-elektro.be](http://www.domo-elektro.be). The

accessories and parts can also still be obtained at the store where you bought the appliance.

CZ

Nyní je možné nakupovat originální příslušenství i náhradní díly online přes internetový obchod:

[www.domo-elektro.cz](http://www.domo-elektro.cz)

*(platí pouze pro Českou a Slovenskou republiku)*

Příslušenství i náhradní díly je možné objednat i přes obchod, kde jste zakoupili váš spotřebič.

\* Enkel in België, Nederland, Luxemburg, Frankrijk en Duitsland.

\* Seulement dans la Belgique, le Pays-Bas, le Luxembourg, la France et l'Allemagne.

\* Nur in Belgien, die Niederlande, Luxemburg, Frankreich und Deutschland.

\* Only in Belgium, the Netherlands, Luxemburg, France and Germany.



Als de voedingskabel beschadigd is, moet hij vervangen worden door de fabrikant, zijn dienst na verkoop of een gelijkaardig gekwalificeerd persoon, om ongelukken te voorkomen.

Si le cordon d'alimentation est endommagé, il doit être remplacé par le fabricant, son service après-vente ou toute autre personne qualifiée, pour éviter tout accident.

Wenn das Stromzuführungskabel beschädigt ist, muss es vom Hersteller, dessen Kundendienst oder einer gleichartig geschulten Person ersetzt werden, um Unfälle zu verhindern.

If the power supply cord is damaged, it must be replaced by the manufacturer, its service agent or a similarly qualified person in order to avoid a hazard.

Cuando el cable de alimentación está dañado, tiene que ser reemplazado por el fabricante, el servicio posventa o una persona similarmente calificada, para evitar accidentes.

Jestliže je poškozený přívodní kabel, musí být neprodleně vyměněn v odborném servisu nebo oprávněnou osobou. Jinak hrozí nebezpečí úrazu!

Ak je poškodený prívodný kábel, musí byť bezodkladne vymenený v odbornom servise alebo oprávnenou osobou. Inak hrozí nebezpečenstvo úrazu!

## **VEILIGHEIDSINSTRUCTIES**

Dit toestel mag gebruikt worden door kinderen vanaf 16 jaar en ouder, en door personen met een fysieke of sensorische beperking of mensen met een beperkte mentale capaciteit of gebrek aan ervaring of kennis, op voorwaarde dat deze personen toezicht krijgen of instructies hebben gekregen over het gebruik van het toestel op een veilige manier en dat ze ook de gevaren kennen bij het gebruik van het toestel.

Kinderen mogen niet met het toestel spelen. Onderhoud en reiniging van het toestel mogen niet gebeuren door kinderen, tenzij ze ouder zijn dan 16 jaar en toezicht krijgen. Hou het toestel en het snoer buiten het bereik van kinderen jonger dan 16 jaar.

Dit toestel is geschikt om te gebruiken in de huishoudelijke omgeving en in gelijkaardige omgevingen zoals:

- Keukenhoek voor personeel van winkels, kantoren en andere gelijkaardige professionele omgevingen
- Boerderijen
- Hotel- en motelkamers en andere omgevingen met een residentieel karakter
- Gastenkamers, of gelijkaardige

Opgelet: het toestel mag niet gebruikt worden met een externe timer of een aparte afstandsbediening.



Het toestel kan warm worden tijdens het gebruik. Houd het elektrisch snoer weg van hete onderdelen en dek het toestel niet af.

- Lees alle instructies voor gebruik.
- Kijk voor gebruik na of het voltage vermeld op het toestel overeenkomt met het voltage van het elektriciteitsnet bij je thuis.
- Laat het snoer niet op een heet oppervlak of over de rand van een tafel of aanrecht hangen.
- Gebruik het toestel nooit wanneer het snoer of de stekker beschadigd is, na een slechte werking van het toestel of wanneer het toestel beschadigd is. Breng het toestel dan naar het dichtsbijzijnde gekwalificeerde service center voor nazicht en reparatie.
- Streng toezicht is noodzakelijk wanneer het toestel door of in de buurt van kinderen gebruikt wordt.
- Het gebruik van accessoires die niet aanbevolen of verkocht worden door de fabrikant, kan brand, elektrische schokken of verwondingen veroorzaken.
- Trek de stekker uit het stopcontact wanneer het toestel niet in gebruik is, vooraleer onderdelen te monteren of demonteren en vooraleer het toestel te reinigen. Zet alle knoppen in de 'uit'-stand en trek de stekker bij de stekker zelf uit het stopcontact. Trek nooit aan het snoer om de stekker uit het stopcontact te trekken.
- Laat een werkend toestel niet zonder toezicht achter.

- Zet dit toestel nooit op of in de buurt van een gasvuur of elektrisch vuur of op een plaats waar het in contact zou kunnen komen met een warm toestel.
- Gebruik het toestel enkel voor het doel waarvoor het bestemd is.
- Gebruik het toestel altijd op een stevig, droog, effen oppervlak.
- Gebruik het toestel alleen voor huishoudelijk gebruik. De fabrikant is niet verantwoordelijk voor ongelukken die een gevolg zijn van verkeerd gebruik van het toestel, of het niet naleven van de regels zoals ze vermeld zijn in deze handleiding.
- Alle herstellingen, buiten het gewone onderhoud van het toestel, moeten uitgevoerd worden door de fabrikant of zijn dienst na verkoop.
- Dompel het toestel, het elektrisch snoer of de stekker nooit onder in water of een andere vloeistof.
- Zorg ervoor dat kinderen het elektrisch snoer of het toestel niet kunnen aanraken.
- Hou het snoer uit de buurt van scherpe randen en hete onderdelen of andere warmtebronnen.
- Verwijder voor het eerste gebruik alle verpakkingsmaterialen en eventuele promotionele stickers.

LEES DEZE INSTRUCTIES AANDACHTIG ALVORENS DE  
MICROGOLFOVEN TE GEBRUIKEN. BEWAAR DEZE HANDLEIDING.

OM HET RISICO OP BRAND, ELEKTROCUTIE, BLESSURES OF BLOOTSTELLING AAN MICROGOLVEN TE VOORKOMEN, MOET U VOLGENDE VEILIGHEIDSMaatregelen in acht nemen:

- **Waarschuwing:** vloeistoffen en andere voedingsmiddelen mogen niet opgewarmd worden in gesloten containers, er bestaat een risico op explosie.
- **Waarschuwing:** het is gevaarlijk voor een niet-gekwalificeerd persoon, om onderdelen weg te halen die beschermen tegen microgolven.
- Gebruik alleen keukenmateriaal geschikt voor gebruik in de microgolfoven.
- Maak de oven regelmatig schoon, alle voedselresten moeten verwijderd worden.
- Wanneer u voedsel opwarmt in een plasticen of papieren container, moet u de oven in het oog houden. De container zou kunnen ontbranden.
- Wanneer er rook ontstaat in de microgolfoven, verwijder dan onmiddellijk de stekker uit het stopcontact en houd de deur gesloten, om eventuele vlammen te doven.
- Laat voedsel niet overgaan worden.
- Gebruik de oven niet om dingen in te bewaren. Bewaar geen brood, koekjes, etc. in de oven.
- Verwijder draadsluiting en metalen handvatten van verpakkingen vooraleer iets in de oven te plaatsen.
- Installeer de oven alleen volgens de installatie-instructies.
- Eieren in de schaal of hele hardgekookte eieren mogen niet opgewarmd worden in de microgolfoven. Deze zouden kunnen exploderen, zelfs nadat de oven is uitgeschakeld.
- Gebruik het toestel alleen zoals beschreven in de

handleiding. Gebruik geen schadelijke chemicaliën of dampen in dit toestel. Deze oven is enkel bedoeld om te verwarmen. Het toestel is niet geschikt voor industrieel gebruik of laboratoriumgebruik.

- Gebruik of bewaar het toestel niet buiten.
- Gebruik de oven niet in de buurt van water, in een vochtige ruimte of in de buurt van een zwembad.
- De oven kan warm worden tijdens het gebruik. Hou het elektrisch snoer weg van hete onderdelen en dek de oven niet af.
- Wanneer de microgolfoven niet goed proper gehouden wordt, kan dit leiden tot beschadiging en slijtage die de levensduur van het apparaat kunnen aantasten en mogelijk tot een gevaarlijke situatie kunnen leiden.
- De inhoud van babyflessen en babyvoeding moet altijd geschud of geroerd worden voor consumptie. Ook de temperatuur moet gecontroleerd worden alvorens het voedsel te gebruiken, om brandwonden te voorkomen.
- Het opwarmen van vloeistoffen in de oven kan resulteren in een verlate kookreactie van de vloeistof. Wees daarom altijd voorzichtig wanneer u de container uit de oven haalt.
- Zorg ervoor dat kinderen niet met het toestel kunnen spelen.
- Dit toestel mag niet in een kast geplaatst worden.
- Gebruik geen stoomreiniger om uw toestel te reinigen.
- Gebruik geen agressieve schoonmaakmiddelen of scherpe voorwerpen om het glas van de deur schoon te maken, dit kan het glas beschadigen en leiden tot het barsten van het glas.
- De deur van het toestel kan warm worden tijdens het gebruik.

## **VOORZORGSMAATREGELEN OM BLOOTSTELLING AAN MICROGOLVEN TE VOORKOMEN**

- Gebruik de oven nooit met de deur open, dit kan schadelijke blootstelling aan microgolven tot gevolg hebben. Het is belangrijk om de veiligheidssluiting niet stuk te maken en er niet mee te knoeien.
- Plaats geen voorwerpen tussen de deur en de oven. Voorkom ook dat vuil of schoonmaakmiddel zich ophoopt tussen de deur en de oven.

**WAARSCHUWING:** wanneer de deur of de sluiting beschadigd is, mag u de oven niet gebruiken tot dit hersteld is door een gekwalificeerd persoon.

- Wanneer het toestel niet voldoende en goed wordt onderhouden, kan dit leiden tot schade aan het toestel met een slechte werking of gevaarlijke situatie tot gevolg.

## **OM HET RISICO OP VERWONDINGEN TE VERMIJDEN**

- **Opgelet:** Raak geen onderdelen binnen in de oven aan. Dit kan ernstige verwondingen of de dood tot gevolg hebben.
- Demonteer het toestel niet.
- Onjuist gebruik van het toestel en de geaarde stekker kan leiden tot elektrocutie. Schakel het toestel niet in alvorens het juist geïnstalleerd is en aangesloten op een geaard stopcontact.



- Dit toestel is voorzien van een geaarde stekker, deze moet aangesloten worden op een geaard stopcontact. Wanneer er kortsluiting zou ontstaan, zorgt de aarding ervoor dat de elektrische stroom wordt afgeleid. Contacteer een gekwalificeerd elektricien indien u niet zeker bent van uw elektrische installatie.
- Uw toestel is voorzien van een kort elektrisch snoer, ter voorkoming van struikelen of verstrikt raken in het snoer.
- Wanneer u gebruik maakt van een verlengsnoer moet het vermogen van het snoer minstens even zwaar zijn als het vermogen van de oven. Indien u moet gebruik maken van een verlengdraad, gebruik dan steeds een verlengsnoer met 3 draden.
- Het verlengsnoer moet zo worden neergelegd, dat niemand erover kan struikelen of in verstrikt kan raken.

## **SPECIFICATIES**

MODEL	DO2924
VOLTAGE	230 V~ 50 Hz
INKOMENDE STROOM MICROGOLF	1250 W
UITGAANDE STROOM MICROGOLF	800 W
OVENINHOUD	23 L
DIAMETER DRAAIPLATEAU	27 CM
AFMETINGEN BUITENKANT	48,5 x 40,8 x 29,3 CM

## ONDERDELEN

Verwijder alle verpakkingsmaterialen rond en in je oven. De oven wordt geleverd met volgende accessoires:

- Glazen draaiplateau
- Draaiplateauring
- Handleiding

1. Veiligheidsslot
2. Kijkvenster
3. Draaiplateau-aandrijving
4. Draaiplateauring
5. Glazen draaiplateau
6. Controlepaneel

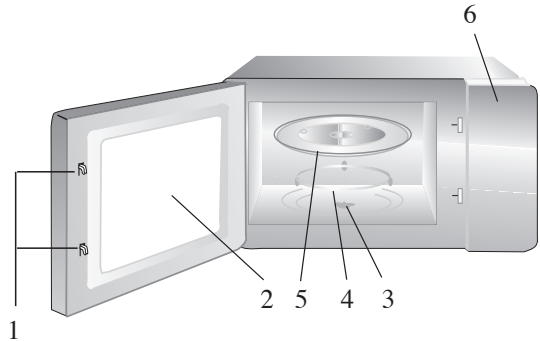

## MATERIALEN DIE KUNNEN GEBRUIKT WORDEN IN DE MICROGOLFOVEN

Hieronder vind je een lijst van voorwerpen die al dan niet in het toestel kunnen gebruikt worden. Indien je het voorwerp dat je wilt gebruiken niet terugvindt in deze lijst, kan je via volgende handeling nagaan of het voorwerp geschikt is voor de microgolf:

- Vul een microgolfveilige container met 250 ml koud water en plaats dit samen met het te testen voorwerp in de microgolfoven. Schakel de microgolf in op het maximum vermogen, gedurende 1 min.
- Voel voorzichtig aan het voorwerp. Wanneer het lege voorwerp warm is, is het niet geschikt voor gebruik in de microgolfoven.

OPGELET: het voorwerp nooit langer dan 1 minuut in de microgolf koken.

### Materialen die kunnen gebruikt worden:

- **Aluminiumfolie:** Alleen voor het afdekken van voedsel. Kleine stukjes folie kunnen gebruikt worden om over voedsel te leggen, om te voorkomen dat het overgaar wordt. Vonkjes kunnen ontstaan wanneer de folie te kort tegen de microgolfwand ligt. De folie moet minstens 2,5 cm van de wand verwijderd zijn.
- **Servies:** Alleen microgolfveilig servies. Gebruik geen servies waar barstjes in zijn of schilfertjes af zijn.
- **Glazen kan:** Gebruik de kan altijd zonder deksel. Mag alleen gebruikt worden voor het lichtjes opwarmen. De meeste glazen kannen zijn niet hittebestendig en kunnen dus barsten.
- **Glaswerk:** Hittebestendig ovenglaswerk mag gebruikt worden. Let erop dat het glas geen metalen versiering of metalen onderdelen heeft. Gebruik geen gebarsten of beschadigd glas.

- **Ovenkookzakjes:** Volgens de instructies van de fabrikant. Sluit het zakje niet met een metalen sluiting. Maak gaatjes in het zakje, zodat de stoom kan ontsnappen.
- **Plastiek:** Alleen plastic geschikt voor de microgolf. Volg de instructies van de fabrikant. Op het plastic moet steeds vermeld staan “microwave safe”. Sommige plastic containers worden zacht, als het voedsel binnenin warm wordt. Kookzakjes en dichte zakjes moeten doorprikt worden om de stoom te kunnen laten ontsnappen.
- **Plastic verpakking:** Alleen plastic die mag gebruikt worden in de microgolf. Kan gebruikt worden voor het afdekken van voedsel, om het voedsel niet te laten uitdrogen. Zorg er steeds voor dat het plastic niet in contact komt met het voedsel.
- **Thermometer:** Alleen microgolfveilige thermometers.

### **Materialen die niet mogen gebruikt worden in de microgolf :**

- **Aluminium schotel:** Dit kan vonken veroorzaken. Leg het voedsel op een microgolfveilige schaal.
- **Voedselhouder met metalen handvat:** Kan vonken veroorzaken. Leg het voedsel op een microgolfveilige schaal.
- **Keukenmateriaal uit metaal of met metalen afwerking:** Metaal schermt het voedsel af van microgolfenergie. Metalen afwerking kan leiden tot vonken.
- **Metalen sluitingen:** Kan leiden tot vonken en kan vuur doen ontstaan in de oven.
- **Papieren zakken:** Kunnen brand doen ontstaan in de oven.
- **Schuimplastic:** Dit kan smelten of het voedsel in het schuimplastic besmetten wanneer het blootgesteld wordt aan hoge temperaturen.
- **Hout:** Hout droogt uit in de microgolf en kan daardoor barsten of splitsen.

## **INSTALLATIE VAN HET DRAAIPLATEAU**

1. Plaats eerst de draaiplateauring in het midden van de microgolfoven.
2. Plaats het draaiplateau op de ring. Zorg ervoor dat het midden van het draaiplateau past in de draaiplateau-aandrijving.



### **LET OP:**

- Plaats het draaiplateau nooit ondersteboven. Zorg ervoor dat het draaiplateau steeds vrij kan draaien, zonder hinder.
- Het draaiplateau en de draairing moeten altijd gebruikt worden tijdens het koken.
- Alle voedsel en containers moeten altijd op het glazen plateau geplaatst worden tijdens het koken.
- Wanneer het glazen draaiplateau of de ring gebarsten is, moet je contact opnemen met het dichtsbijzijnde service center.  
Of bestel deze via onze webshop: [webshop.domo-elektro.be](http://webshop.domo-elektro.be).

## INSTALLATIE

Verwijder alle verpakkingsmateriaal en accessoires.

Controleer de oven op eventuele schade, zoals deuken of een beschadigde deur.

Gebruik de oven niet wanneer hij beschadigd is.

Verwijder de beschermende film rond het toestel, deze werd aangebracht om krassen te voorkomen.

1. Kies een plaats om de microgolf te installeren, waar voldoende open ruimte is om luchttoevoer en -afvoer mogelijk te maken.

De microgolfoven moet minstens 85 cm hoog staan.

Zorg ervoor dat de linker-, rechterkant minimum 20 cm

van de muur of kast verwijderd zijn. De open ruimte boven de microgolfoven moet minstens 30 cm bedragen. De microgolf mag niet in een kast ingebouwd worden.

2. Plaats de oven zo ver mogelijk uit de buurt van radio en tv, aangezien de oven storing zou kunnen veroorzaken.
3. De microgolf moet op een droge plaats geïnstalleerd worden, weg van warmte en vocht, zoals gasbranders of watertanks.
4. Het blokkeren van de luchtinlaat- en -uitlaatopening kan leiden tot schade aan het toestel.
5. Steek de stekker van uw oven in het stopcontact. Controleer steeds of het voltage bij je thuis overeenkomt met het voltage aangegeven op de label op je toestel.

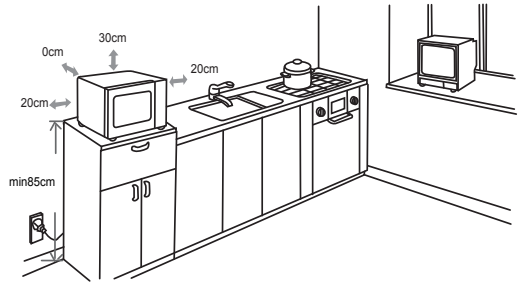

**Waarschuwing:** Plaats de oven niet boven een kookfornuis of een ander warmteproducerend toestel. Dit kan het toestel beschadigen en de garantie zal niet geldig zijn.

Het toegankelijke gedeelte van het toestel kan warm worden tijdens het gebruik.

## BEDIENING EN GEBRUIK

1. Functieknop
2. Parameterknop



### Instellen van de klok

1. Draai de functieknop naar . Op het display zal de uurindicatie knipperen.
2. Draai de parameterknop naar het gewenste uur, tussen 0 en 23.
3. Druk “Start/+30s/confirm” om te bevestigen. Op de display zal de minuutindicatie beginnen knipperen.
4. Draai de parameterknop naar de gewenste minuten, tussen 0 en 59.
5. Druk “Start/+30s/confirm” om te bevestigen.

### Instellen van de keukenwekker

1. Draai de functieknop naar . Op het display verschijnt “00:00”.
2. Draai de parameterknop naar de gewenste tijd, maximum 95 min.
3. Druk “Start/+30s/confirm” om te bevestigen.
4. Als de tijd is verlopen, hoor je 5x een eindsignaal.

## Microgolfoven

### Snelle toegang

1. Druk op “Start/+30s/confirm”
2. Het kookproces start automatisch op vol vermogen voor 30 sec. Iedere keer je op deze knop duwt komen er 30 sec. bij, tot maximum 95 min.

### Normale bediening

1. Plaats het voedsel op het glazen draaiplateau en sluit de deur. Zorg er steeds voor dat het voedsel in een microgolffveilige container zit.
2. Stel het gewenste vermogen in met de functieknop.

Je kan onderstaande tabel raadplegen als richtlijn voor het in te stellen vermogen:

Vermogen	Output	Applicatie
Low	10%	Warm houden, roomijs zacht maken
M. Low	30%	Drank of soep
Med.	50%	Langzaam koken: stoofpot, vis,...
M. High	80%	Normaal koken: rijst, vis, kip, vlees,...
High	100%	Snel koken: opwarmen, water koken, groenten,...

3. Stel de gewenste tijd in met de parameterknop.
4. Druk “Start/+30s/confirm” om het koken te starten.

- Tijdens het koken kan je de deur van de microgolfoven te allen tijde openen. De oven zal dan automatisch het koken onderbreken. Om verder te gaan met koken sluit de deur opnieuw en druk op “Start/+30s/confirm”
- Als de kooktijd om is, klinkt er een belsignaal.

### Heropwarmen

- Draai de functieknop naar . Het display geeft “200” aan.
- Draai de parameterknop naar het gewenste gewicht: 200, 400 of 600 g.
- Druk “Start/+30s/confirm” om te bevestigen.

### Ontdooien volgens gewicht

- Draai de functieknop naar . Het display geeft “dEF1” aan.
- Draai de parameterknop naar het gewenste gewicht, tussen 100 en 2000 g.
- Druk “Start/+30s/confirm” om te bevestigen.

### Ontdooien volgens tijd

- Draai de functieknop naar . Het display geeft “dEF2” aan.
- Draai de parameterknop naar de gewenste tijd, tussen 0:05 en 95:00.
- Druk “Start/+30s/confirm” om te bevestigen.

### Automatisch menu

- Draai de functieknop naar .
- Met de parameterknop kan je een van de 10 vooraf ingestelde functies (A1-A10) kiezen. Voor meer uitleg, zie onderstaande tabel.
- Druk op “Start/+30s/confirm” om te bevestigen.
- Draai aan de parameterknop om het gewicht (g) in te stellen.
- Druk “Start/+30s/confirm” om te beginnen.

Menu	Gewicht (g)	Display
Pizza (A-1)	200 g	200
	400 g	400
Vlees (A-2)	250 g	250
	350 g	350
	450 g	450
Groenten (A-3)	200 g	200
	300 g	300
	400 g	400
Pasta (A-4)	50 g (met 450 ml water)	50
	100 g (met 800 ml water)	100

Aardappelen (A-5)	200 g	200
	400 g	400
	600 g	600
Vis (A-6)	250 g	250
	350 g	350
	450 g	450
Drank (A-7)	1 kopje (120 ml)	1
	2 kopjes (240 ml)	2
	3 kopjes (360 ml)	3
Popcorn (A-8)	50 g	50
	85 g	85
	100 g	100

### Kinderbeveiliging

Vergrendelen: Druk “Stop/clear” voor 3 sec. Je hoort een signaal. Op het display zie je een vergrendeling verschijnen .

Ontgrendelen: Druk “Stop/clear” voor 3 sec. Je hoort een signaal. Op het display verdwijnt het vergrendel icoon.

### Ecofunctie

Ecofunctie aan: Druk “Stop/clear” 2x binnen 1 sec. Op het display zie je “ECO”, de ecofunctie is nu aan. Als het toestel voor 1 min. niet gebruikt wordt zal deze in slaapstand gaan. Als de deur geopend is, zal ook de binnenverlichting na 1min. uitschakelen.

Ecofunctie uit: Druk “Stop/clear” 2x binnen 1 sec. Op het display zie je “OFF”, de ecofunctie is nu uit. Zowel het display als de binnenverlichting zullen steeds branden.

### SCHOONMAKEN

- Zorg er steeds voor dat je de stekker uit het stopcontact verwijdert, voor je het toestel schoonmaakt.
- Maak de binnenkant van het toestel na elk gebruik schoon met een licht vochtige doek.
- Maak de onderdelen, zoals het glazen draaiplateau, schoon in warm water met een milde detergent.
- De deur, de sluiting en het controlepaneel kan je schoonmaken met een licht vochtige doek, als ze vuil zijn.
- Dompel het apparaat nooit volledig onder in water.
- Gebruik geen schuurproducten of bijtende schoonmaakmiddelen bij de

schoonmaak van de microgolf.

## PROBLEMEN?

Wanneer je vermoedt dat de microgolfoven niet naar behoren werkt, kan je eerst de instructies hieronder raadplegen alvorens contact op te nemen met een service center.

<b>PROBLEEM</b>	<b>MOGELIJKE OPLOSSING</b>
<b>De microgolfoven veroorzaakt storing op radio of tv.</b>	Dit is normaal. De ontvangst kan verstoord worden door de werking van de microgolfoven.
<b>Het licht in de microgolfoven is gedimd.</b>	Bij koken op een laag vermogen kan het licht in de oven minder fel zijn. Dit is normaal.
<b>De microgolfoven is gestart zonder voedsel erin. Het toestel werkt dus terwijl het leeg is.</b>	Zet de oven meteen uit. Het toestel mag in geen geval werken zonder voedsel. Dit is heel gevaarlijk.
<b>De microgolfoven start niet.</b>	Het zou kunnen dat de stekker niet goed in het stopcontact zit. Trek de stekker eruit en steek hem na 10 seconden opnieuw in het stopcontact.
	Kijk de zekering na in de zekeringenkast en laat zo nodig repareren door een professional.
	Er kan iets mis zijn met het stopcontact. Test het stopcontact met andere apparaten en laat indien nodig repareren door een professional.
<b>De microgolfoven warmt niet op.</b>	Zorg ervoor dat de deur goed gesloten is.
<b>Het glazen draaiplateau maakt lawaai wanneer de oven in werking is.</b>	De bodem in de oven en de draaiplateauring kunnen vuil zijn. Maak de oven schoon volgens de instructies.



## PRÉCAUTIONS

Cet appareil peut être utilisé par des enfants âgés d'au moins 16 ans et par des personnes ayant des capacités physiques, sensorielles ou mentales réduites ou dénuées d'expérience ou de connaissance, s'ils (si elles) sont correctement surveillé(e)s ou si des instructions relatives à l'utilisation de l'appareil en toute sécurité leur ont été données et si les risques encourus ont été appréhendés.

Veillez à ce que les enfants ne puissent pas jouer avec l'appareil. L'entretien et le nettoyage de l'appareil ne peuvent pas s'effectuer par des enfants, à moins qu'ils aient plus de 16 ans et qu'ils soient sous surveillance. Gardez l'appareil et le cordon hors de la portée d'enfants de moins de 16 ans.

Cet appareil est destiné à un usage domestique ou à d'autres usages comme:

- Dans la cuisine du personnel dans des magasins, des bureaux ou d'autres lieux mis en rapport avec l'environnement de travail.
- Dans les fermes.
- Dans les chambres d'hôtels, de motels et d'autres lieux avec un caractère résidentiel.
- Dans les chambres d'hôtes ou similaires.

Attention: l'appareil ne peut pas être utilisé avec une minuterie externe ou une commande à distance séparée.



L'appareil peut chauffer pendant l'utilisation. Tenez le cordon électrique à distance de parties chaudes et ne couvrez pas l'appareil.

- Veuillez lire toutes les instructions avant d'utiliser l'appareil.
- Vérifiez avant usage si la tension indiquée sur l'appareil correspond à la tension du réseau électrique de votre domicile.
- Ne laissez pas le cordon pendre sur une surface chaude ou sur le rebord d'une table.
- N'utilisez jamais l'appareil lorsque le cordon ou la fiche sont endommagés, après un mauvais fonctionnement de l'appareil ou lorsque l'appareil est endommagé. Amenez alors l'appareil au centre de services le plus proche pour contrôle et réparation.
- Soyez très attentif lorsque l'appareil est utilisé par des enfants ou à proximité d'enfants.
- L'utilisation d'accessoires non préconisés par le fabricant peut provoquer un incendie, une électrocution ou des blessures.
- Retirez la fiche de la prise lorsque l'appareil n'est pas utilisé, avant d'installer ou d'enlever des pièces et avant de nettoyer l'appareil. Mettez tous les boutons en position « arrêt » et retirez la fiche de la prise. Ne tirez jamais sur le câble pour retirer la fiche de la prise.
- Ne laissez jamais un appareil en service sans

surveillance.

- Ne placez jamais cet appareil sur ou à proximité d'un feu au gaz ou d'un feu électrique où il pourrait entrer en contact avec un appareil chaud.
- Utilisez l'appareil uniquement dans le but auquel il est destiné.
- Utilisez toujours l'appareil sur une surface solide, sèche et plane.
- Cet appareil ne convient qu'à un usage domestique. Le fabricant décline toute responsabilité pour des accidents qui découleraient d'un mauvais usage de l'appareil ou du non-respect des instructions fournies dans ce manuel.
- Toutes les réparations, en dehors de l'entretien ordinaire de l'appareil, doivent être réalisées par le fabricant ou son service après-vente.
- N'immergez jamais le cordon électrique, la fiche ou l'appareil lui-même dans l'eau ou tout autre milieu liquide.
- Veillez à ce que les enfants ne puissent pas toucher à l'appareil ou au cordon électrique.
- Tenez le cordon éloigné de rebords tranchants et de pièces brûlantes ou d'autres sources de chaleur.
- Avant la première utilisation, enlevez tous les éléments d'emballage et les éventuels autocollants promotionnels.

POUR ÉVITER LE RISQUE D'INCENDIE, D'ÉLECTROCUTION, DE BLESSURES, OU D'EXPOSITION AUX MICRO-ONDES, VOUS DEVEZ FAIRE ATTENTION AUX MESURES DE SÉCURITÉ SUIVANTES:

- **Mise en garde:** les liquides et les autres aliments ne peuvent pas être réchauffés dans des récipients fermés, car une risque d'explosion existe.
- **Mise en garde:** il est dangereux pour une personne non-compétente d'enlever des parties qui protègent contre les micro-ondes.
- **Mise en garde:** un enfant ne peut utiliser le four sans surveillance uniquement s'il a reçu assez d'instructions concernant le fonctionnement du four.
- N'utilisez que des ustensiles de cuisines adaptés à l'utilisation au four à micro-ondes.
- Nettoyez le four régulièrement, tous les restes d'alimentation doivent être enlevés.
- Quand vous réchauffez des aliments dans un récipient plastique ou papier, vous devez rester près du four, car il est possible que le récipient s'enflamme.
- Quand de la fumée se forme dans le four à micro-ondes, retirez immédiatement la fiche de la prise et gardez la porte fermée, pour éteindre des flammes éventuelles.
- Ne laissez pas trop cuire les aliments.
- N'utilisez pas le four pour stocker des objets. Ne gardez pas de pain, de gateaux, etc. dans le four.
- Enlevez l'attache et les poignées en métal de l'emballage avant de le placer dans le four.
- N'installez le four que selon les instructions d'installation.
- Les œufs dans leur coquilles ou les œufs durs entier ne peuvent pas être chauffés dans le four à micro-ondes. Ils

pourraient exploser, même une fois que le four est éteint.

- N'utilisez cet appareil que conformément à la description de ce mode d'emploi. N'utilisez pas de produits chimiques ou des vapeurs dans cet appareil. Ce four est uniquement destiné à réchauffer. L'appareil n'est pas adapté à un usage industriel ou en laboratoire.
- N'utilisez ou ne conservez pas l'appareil à l'extérieur.
- N'utilisez pas le four à proximité d'eau, dans un espace humide ou à proximité d'une piscine.
- Le four peut chauffer pendant l'utilisation. Tenez le cordon électrique à distance de parties chaudes et ne couvrez pas le four.
- Si vous ne nettoyez pas bien le four, cela peut entraîner des dégâts pour l'appareil et éventuellement des situations dangereuses.
- Le contenu de biberons et d'alimentation pour bébés doit toujours être secoué ou remué. La température doit être contrôlée avant d'utiliser les aliments, afin d'éviter les brûlures.
- Le chauffage de liquides dans le four peut causer une réaction d'ébullition retardée du liquide. Soyez donc toujours prudent en enlevant le récipient du four.
- Veillez à ce que les enfants ne puissent pas jouer avec l'appareil.
- Cet appareil ne peut pas être placé dans un placard.
- **MISE EN GARDE:** Veillez à ce que l'appareil soit éteint avant de changer la lampe de votre appareil.
- N'utilisez pas de nettoyeur vapeur pour nettoyer votre appareil.
- N'utilisez pas des produits de nettoyage corrosifs ou des objets pointus pour nettoyer la vitre de la porte. Ceci

pourrait endommager la vitre et pourrait amener à ce que la vitre se fende.

- La porte de l'appareil peut devenir chaude pendant l'utilisation.

## CONSERVEZ CES MISES EN GARDE

### **MESURES DE PRECAUTION AFIN D'EVITER L'EXPOSITION AUX MICRO-ONDES**

- N'utilisez pas le four quand la porte est ouverte; ceci pourrait mener à une exposition dangereuse aux micro-ondes. Il est important de ne pas casser la fermeture de sécurité et de ne pas la bricoler.
- Ne placez pas d'objet entre la porte et le four. Evitez que des saletés ou du produit de nettoyage ne s'accumulent entre la porte et le four.

**MISE EN GARDE:** quand la porte ou la fermeture est endommagée, vous ne pouvez pas utiliser le four jusqu'à sa réparation par une personne compétente.

- Quand cet appareil n'est pas suffisamment et correctement entretenu, cela peut endommager l'appareil et provoquer un mauvais fonctionnement ou une situation dangereuse.

### **AFIN D'EVITER LE RISQUE DE LESIONS**

- Attention: Ne touchez pas des pièces à l'intérieur du four. Ceci peut provoquer des lésions graves ou la mort. Ne démontez pas l'appareil.

- Un usage incorrect de l'appareil et de la fiche mise à la terre peut provoquer l'électrocution. N'allumez pas l'appareil avant qu'il ne soit installé correctement et qu'il soit raccordé à une prise mise à la terre.
- Cet appareil est équipé d'une fiche mise à la terre. Elle doit être raccordée à une prise mise à la terre. Si un court-circuit se présente, la mise à la terre fait en sorte que le courant électrique soit détourné. Contactez un électricien qualifié si vous n'êtes pas sûr de votre installation électrique.
- Votre appareil est équipé d'un cordon électrique court, pour éviter que quelqu'un ne trébuche sur ou ne se prenne dans le cordon.
- Si vous utilisez une rallonge, la puissance de la rallonge doit être au moins équivalente à la puissance du four. Si vous devez utiliser une rallonge, utilisez toujours une rallonge à 3 fils.
- La rallonge doit être placée de telle manière que personne ne puisse trébucher ou se prendre dedans.

## **SPECIFICATIONS**

MODELE	DO2924
VOLTAGE	230 V~ 50 Hz
COURANT ENTREE MICRO-ONDES	1250 W
COURANT SORTIE MICRO-ONDES	800 W
VOLUME DU FOUR	23 L
DIAMETRE PLATEAU TOURNANT	27 CM
DIMENSIONS EXTERIEURES	48,5 x 40,8 x 29,3 CM

## ÉLÉMENTS

Enlevez tous les matériaux d'emballage dans et autour de votre four. Votre four est livré avec les accessoires suivants:

- Plateau tournant en verre
- Anneau du plateau tournant
- Mode d'emploi

1. Fermeture de sécurité
2. Hublot
3. Propulsion du plateau tournant
4. Anneau du plateau tournant
5. Plateau tournant en verre
6. Panneau de contrôle

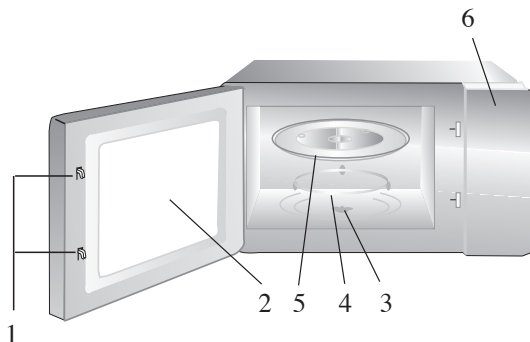

## MATÉRIAUX ADAPTE A L'UTILISATION DANS LE FOUR A MICRO-ONDES

Ci-dessous, vous trouverez une liste d'objets qui peuvent être ou non utilisés dans l'appareil. Si vous ne trouvez pas l'objet que vous voudriez utiliser dans la liste, vous pouvez vérifier si l'objet est adapté à l'utilisation dans le micro-ondes avec l'action suivante:

- Remplissez un récipient adapté au micro-ondes avec 250 ml d'eau froide. Placez le récipient avec l'objet à tester dans le four à micro-ondes. Allumez le micro-ondes à la puissance maximale, pendant 1 min.
- Touchez prudemment l'objet. Quand l'objet vide est chaud, il n'est pas adapté à l'utilisation dans le four à micro-ondes.

**ATTENTION:** Ne placez jamais l'objet pendant plus d'1 minute dans le four à micro-ondes.

### Matériaux pouvant être utilisés:

- **Papier aluminium:** Uniquement pour couvrir des aliments. De petits morceaux de papier peuvent être utilisés pour mettre sur les aliments, pour éviter qu'ils ne cuisent trop. Des étincelles peuvent se produire quand le papier est trop près des parois du micro-ondes. Le papier aluminium doit être à une distance d'au moins 2,5 cm des parois.
- **Service:** Uniquement un service adapté à l'utilisation dans le micro-ondes. N'utilisez pas de service avec des fêlures ou écaillé.
- **Pot en verre:** utilisez toujours le pot sans couvercle. Ne peut être utilisé que pour chauffer légèrement. La plupart des pots en verre ne sont pas résistants à la chaleur et peuvent se fendre.



- **Verrerie:** la verrerie pour four résistante à la chaleur peut être utilisée. Faites attention que le verre ne contienne pas de décoration ou de pièce en métal. N'utilisez pas de verre fendu ou endommagé.
- **Sachets de cuisson pour le four:** selon les instructions du fabricant. Ne fermez pas le sachet avec une fermeture en métal. Faites des trous dans le sachet, pour que la vapeur puisse s'échapper.
- **Plastique:** Uniquement le plastique approprié pour le micro-ondes. Suivez les instructions du fabricant. Le plastique doit toujours indiquer "microwave safe". Certains récipients en plastique deviennent mous quand les aliments placés à l'intérieur chauffent. Les sachets de cuisson et les sachets fermés doivent être troués pour laisser échapper la vapeur.
- **Emballage en plastique:** Uniquement le plastique approprié à l'usage au micro-ondes. Peut être utilisé pour couvrir les aliments, pour ne pas dessécher les aliments. Faites en sorte que le plastique ne rentre pas en contact avec les aliments.
- **Thermomètre:** uniquement les thermomètres résistants au micro-ondes.

#### **Matériaux ne pouvant pas être utilisés au micro-ondes:**

- **Plat en aluminium:** il pourrait provoquer des étincelles. Mettez les aliments sur un plat résistant au micro-ondes.
- **Récipient avec une poignée en métal:** pourrait provoquer des étincelles. Mettez les aliments sur un plat résistant au micro-ondes.
- **Matériel de cuisine en métal ou avec une finition en métal:** Le métal fait écran entre les aliments et l'énergie du micro-ondes. Une finition en métal pourrait provoquer des étincelles.
- **Fermetures en métal:** pourrait provoquer des étincelles et pourrait causer un feu dans le four.
- **Sacs en papier:** pourraient causer un feu dans le four
- **Mousse plastique:** pourrait fondre ou contaminer les aliments dans la mousse plastique quand elle est exposée à des températures élevées.
- **Bois:** le bois dessèche dans le micro-ondes et peut alors se fendre ou se décomposer.

## **INSTALLATION DU PLATEAU TOURNANT**

1. Placez d'abord l'anneau du plateau tournant au milieu de votre four à micro-ondes.
2. Placez le plateau tournant sur l'anneau, et faites attention que le milieu du plateau se place dans la propulsion du plateau tournant.



#### **ATTENTION:**

- Ne placez jamais le plateau tournant à l'envers. Faites en sorte que le plateau tournant puisse tourner librement, sans être bloqué.

- Le plateau tournant et l'anneau doivent toujours être utilisés pendant la cuisson.
- Tous les aliments et les récipients doivent toujours être placés sur le plateau tournant pendant la cuisson.
- Quand le plateau tournant en verre ou quand l'anneau est fendu, contactez le service après-vente le plus près. Ou commandez par le biais de notre webshop : [webshop.domo-elektro.be](http://webshop.domo-elektro.be).

## INSTALLATION

Enlevez tous les éléments d'emballage et les accessoires.

Vérifiez la présence de dommages éventuels sur le four, notamment des coups dans les parois ou des anomalies sur la porte. N'utilisez pas le four s'il est endommagé. Enlevez le film de protection enveloppant l'appareil. Celui-ci a été placé pour éviter les rayures avant la mise en service.

1. Choisissez pour votre four à micro-ondes un lieu d'installation offrant suffisamment d'espace libre pour permettre une bonne circulation d'air. Le four à micro-ondes doit se trouver à au moins 85 cm de hauteur.

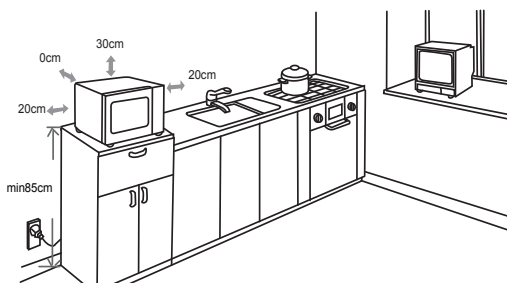

Assurez-vous que les côtés

gauche et droit sont distants d'au moins 20 cm d'un mur ou d'une armoire. L'un des côtés du four à micro-ondes doit être totalement dégagé. L'espace libre au-dessus du four à micro-ondes doit atteindre au moins 30 cm.

2. Placez le four aussi loin que possible d'un poste de radio ou de télévision, car le four pourrait provoquer des interférences.
3. Le micro-ondes doit être installé dans un endroit sec, à l'abri de la chaleur et de l'humidité, comme des brûleurs de gaz ou réservoirs d'eau.
4. L'obstruction de l'entrée d'air et de la sortie d'air peut provoquer des dommages à l'appareil.
5. S'assurer que l'appareil est bien éteint et branchez le four. Assurez-vous toujours que la tension du réseau électrique de votre domicile correspond à la tension indiquée sur l'étiquette de votre appareil.

**Avvertissement:** Ne placez pas le four à micro-ondes au-dessus d'un four conventionnel ou de tout autre appareil produisant de la chaleur. Ceci pourrait endommager votre appareil et annuler la garantie.

Les parties accessibles de votre appareil peuvent devenir chaudes en cours d'utilisation.

## COMMANDE ET UTILISATION

1. Sélecteur de fonction
2. Sélecteur de paramètres

### Réglage de l'horloge

1. Réglez le sélecteur de fonction sur . L'affichage des heures se mettra à clignoter sur l'écran.
2. Tournez le sélecteur de paramètres jusqu'à l'heure souhaitée, entre 0 et 23.
3. Appuyez sur « Start/+30s/confirm » pour confirmer. L'affichage des minutes se mettra à clignoter sur l'écran.
4. Tournez le sélecteur de paramètres jusqu'à la minute souhaitée, entre 0 et 59.
5. Appuyez sur « Start/+30s/confirm » pour confirmer.



### Réglage du minuteur de cuisine

1. Réglez le sélecteur de fonction sur . L'écran affiche « 00:00 ».
2. Tournez le sélecteur de paramètres jusqu'au temps souhaité, au maximum 95 minutes.
3. Appuyez sur « Start/+30s/confirm » pour confirmer.
4. Lorsque le temps est écoulé, un signal de fin est émis 5 fois.

### Four à micro-ondes

#### Accès rapide

1. Appuyez sur « Start/+30s/confirm ».
2. Le processus de cuisson démarre automatiquement à pleine puissance pendant 30 secondes. Chaque fois que vous appuyez sur ce bouton, 30 secondes supplémentaires s'ajoutent, jusqu'à un maximum de 95 minutes.

#### Utilisation normale

1. Placez l'aliment sur le plateau tournant en verre et refermez la porte. Veillez à toujours placer l'aliment dans un récipient adapté au four à micro-ondes.
2. Réglez la puissance souhaitée à l'aide du sélecteur de fonction.

Consultez le tableau ci-dessous pour déterminer la puissance à régler sur l'appareil:

Puissance	Sortie	Application
Low	10%	Garder au chaud, ramollir de la glace
M. Low	30%	Boisson ou soupe
Med.	50%	Cuire lentement: daube, poisson, etc.

M. High	80%	Cuire normalement: riz, poisson, volaille, viande, etc.
High	100%	Cuire rapidement: réchauffer un plat, faire bouillir de l'eau, légumes, etc.

- Réglez le temps souhaité à l'aide du sélecteur de paramètres.
- Appuyez sur « Start/+30s/confirm » pour démarrer la cuisson.
- En cours de cuisson, vous pouvez ouvrir à tout moment la porte du four à micro-ondes. Le four interrompra automatiquement la cuisson. Pour poursuivre la cuisson, refermez la porte et appuyez sur « Start/+30s/confirm ».
- Un signal sonore retentit lorsque le temps de cuisson est écoulé.

### Réchauffer

- Réglez le sélecteur de fonction sur . L'écran affiche « 200 ».
- Tournez le sélecteur de paramètres jusqu'au poids souhaité : 200, 400 ou 600 g.
- Appuyez sur « Start/+30s/confirm » pour confirmer.

### Décongeler en fonction du poids

- Réglez le sélecteur de fonction sur . L'écran affiche « dEF1 ».
- Tournez le sélecteur de paramètres jusqu'au poids souhaité, entre 100 et 2 000 g.
- Appuyez sur « Start/+30s/confirm » pour confirmer.

### Décongeler en fonction du temps

- Réglez le sélecteur de fonction sur . L'écran affiche « dEF2 ».
- Tournez le sélecteur de paramètres jusqu'au temps souhaité, entre 0:05 et 95:00.
- Appuyez sur « Start/+30s/confirm » pour confirmer.

### Menu automatique

- Réglez le sélecteur de fonction sur .
- Le sélecteur de paramètres vous permet de choisir l'une des 10 fonctions préréglées (A1-A10). Pour plus d'explications, référez-vous au tableau ci-dessous.
- Appuyez sur « Start/+30s/confirm » pour confirmer.
- Utilisez le sélecteur de paramètres pour régler le poids (g).
- Appuyez sur « Start/+30s/confirm » pour commencer.

Menu	Poids (g)	Écran
Pizza (A-1)	200 g	200
	400 g	400

Viande (A-2)	250 g	250
	350 g	350
	450 g	450
Légumes (A-3)	200 g	200
	300 g	300
	400 g	400
Pâtes (A-4)	50 g (450 ml d'eau)	50
	100 g (800 ml d'eau)	100
Pommes de terre (A-5)	200 g	200
	400 g	400
	600 g	600
Poisson (A-6)	250 g	250
	350 g	350
	450 g	450
Boisson (A-7)	1 (120 ml)	1
	2 (240 ml)	2
	3 (360 ml)	3
Popcorn (A-8)	50 g	50
	85 g	85
	100 g	100

### Sécurité enfants

**Verrouiller:** Appuyez sur « Stop/clear » pendant 3 secondes. Un signal retentit. Une icône de verrouillage s'affiche à l'écran .

**Déverrouiller:** Appuyez sur 'Stop/clear' pendant 3 secondes. Un signal retentit. L'icône de verrouillage disparaît de l'écran.

### Fonction éco

**Fonction éco active:** Appuyez sur « Stop/clear » pendant 1 seconde. L'écran affiche « ECO », la fonction éco est maintenant active. Si l'appareil n'est pas utilisé pendant 1 minute, il commutera en mode veille. Si la porte est ouverte, l'éclairage intérieur s'éteindra également après 1 minute.

**Fonction éco inactive:** Appuyez 2 x sur « Stop/clear » pendant 1 seconde. L'écran affiche « OFF », la fonction éco est maintenant inactive. Tant l'écran que l'éclairage intérieur resteront toujours allumés.

## NETTOYAGE

- Vérifiez toujours que vous avez enlevé la fiche de la prise avant de nettoyer l'appareil.
- Nettoyez l'intérieur de l'appareil après chaque utilisation avec un chiffon légèrement humide.
- Nettoyez les pièces, comme le grill, le plateau tournant en verre, ... dans de l'eau chaude avec un détergent doux.
- La porte, la fermeture et le panneau de commande peuvent être nettoyés avec un chiffon légèrement humide, s'ils sont sales.
- N'immergez jamais l'appareil dans l'eau.
- N'utilisez pas d'abrasifs ni de détergents mordants pour nettoyer le micro-ondes.

## EN CAS DE PROBLEME

Si vous avez l'impression que le four à micro-ondes ne fonctionne pas convenablement, commencez par consulter les instructions ci-dessous avant de contacter un service de dépannage.

PROBLÈME	SOLUTION POSSIBLE
<b>Le four provoque des interférences dans le poste de radio ou de télévision.</b>	Ceci est tout à fait normal. La réception peut être perturbée par le fonctionnement du four à micro-ondes.
<b>La lampe dans le four paraît moins lumineuse.</b>	Lors d'une cuisson à basse puissance, la lampe dans le four peut effectivement paraître moins lumineuse. Ceci est tout à fait normal.
<b>Le four a démarré sans contenir des aliments. Il fonctionne donc à vide.</b>	Arrêtez immédiatement le four. L'appareil ne peut en aucun cas fonctionner sans aliments. Ceci est très dangereux.

<b>Le four ne démarre pas.</b>	Assurez-vous que la fiche est totalement enfoncée dans la prise de courant. Débranchez la fiche, puis rebranchez-la dans la prise de courant après 10 secondes.
	Vérifiez le fusible sur le tableau de fusibles. Si nécessaire, faites-le réparer par un professionnel.
	La prise de courant peut présenter une anomalie. Testez cette prise avec d'autres appareils. Si nécessaire, faites-la réparer par un professionnel.
<b>Le four ne chauffe pas.</b>	Assurez-vous que la porte est bien fermée.
<b>Le plateau tournant en verre fait du bruit quand le four est en service.</b>	Il se peut que la plaque de fond du four et l'anneau du plateau tournant soient sales. Nettoyez le four selon les instructions.

## **SICHERHEITSANWEISUNGEN**

Dieses Gerät darf von Kindern ab 16 Jahren oder älter gebraucht werden. Ebenso dürfen Personen mit körperlicher bzw. leichter geistiger Behinderung sowie Personen mit eingeschränkter Erfahrung das Gerät betätigen. Dies unter der Voraussetzung, dass diese Personen ausreichende Anweisungen sowohl zum Gebrauch des Gerätes, als auch zu den hiermit verbundenen Gefahren erhalten haben.

Kinder dürfen nicht mit dem Gerät spielen. Die Pflege und Wartung des Gerätes darf nicht von Kindern ausgeführt werden, es sei denn, dass dies unter Aufsicht passiert und es sich um Kinder handelt, die älter als 16 Jahre sind und im Voraus ausreichend über den Gebrauch/die Wartung informiert worden sind. Sorgen Sie dafür, dass sich das Gerät nicht in Anwesenheit von Kindern unter 16 Jahren befindet.

Dieses Gerät eignet sich zum Gebrauch im Haushalt oder ähnlichen Umgebungen, wie z.B.:

- Küchenzeile für Personal in Geschäften, Büros oder anderen professionellen Umgebungen
- Bauernhöfe
- Hotel-/Motel-/Gästezimmer u.ä.

**Achtung:** das Gerät darf nicht mit einer externen Zeitschaltuhr oder Fernbedienung gebraucht werden.





Das Gerät kann während des Gebrauchs warm werden. Das elektrische Kabel von heißen Teilen entfernt halten und das Gerät nicht abdecken.

- Bitte alle Anweisungen vor dem Gebrauch durchlesen.
- Vor der Benutzung prüfen, ob die Spannung, die auf dem Gerät angegeben ist, mit der Spannung Ihres Stromnetzes übereinstimmt.
- Lassen Sie das Netzkabel nicht über den Tisch oder die Anrichte hängen, oder in Kontakt mit heißen Oberflächen kommen.
- Benutzen Sie das Gerät niemals, wenn die Kabelschnur oder der Stecker beschädigt ist, nach beeinträchtigtem Funktionieren des Gerätes, oder wenn das Gerät beschädigt ist. Bringen Sie in solchen Fällen das Gerät zur nächsten qualifizierten Servicestelle zur Überprüfung und/oder Reparatur.
- Beim Einsatz des Gerätes in Anwesenheit von Kindern ist strenge Aufsicht geboten.
- Die Verwendung von Zubehör, das nicht vom Hersteller empfohlen oder verkauft wird, besteht die Gefahr von Brand, elektrischen Schläges oder von Verletzungen.
- Ziehen Sie den Stecker aus der Steckdose, wenn das Gerät nicht im Einsatz ist, Einzelteile montiert oder demontiert werden, oder das Gerät gereinigt wird. Ziehen Sie den Stecker direkt am Stecker selber und

nicht an der Kabelschnur aus der Steckdose.

- Lassen Sie das im Betrieb befindliche Gerät nicht unbeaufsichtigt.
- Stellen Sie das Gerät nicht in der Nähe oder auf einer Gasflamme, einer elektrischen Platte oder an einer Stelle ab, auf der es in Kontakt mit einem Elektroofen oder einem anderen heißen Geräten kommen kann.
- Benutzen Sie das Gerät ausschließlich für den Zweck, für den es gedacht ist.
- Stellen Sie das Gerät immer auf eine stabile, flache und trockene Oberfläche.
- Das Gerät ist nur auf den privaten Gebrauch ausgelegt. Der Hersteller ist nicht verantwortlich für Unfälle, die als Folge von unsachgemäßem Gebrauch des Geräts oder Nichtbefolgen der in dieser Anleitung aufgeführten Regeln entstehen.
- Sämtliche Reparaturen, abgesehen von der gewöhnlichen Pflege, sind durch den Hersteller oder dessen Kundendienst zu übernehmen.
- Das Gerät, das Kabel oder den Stecker niemals in Wasser oder in andere Flüssigkeiten tauchen.
- Sorgen Sie dafür, dass Kinder das Netzkabel oder das Gerät nicht berühren können.
- Netzkabel vor scharfen Kanten, heißen Gegenständen oder anderen Wärmequellen schützen.
- Beim ersten Gebrauch Verpackungsmaterial und mögliche Werbeaufkleber komplett entfernen.

ZUR VERHINDERUNG VON BRAND, STROMSCHLAG, VERLETZUNGEN ODER BESTRAHLUNG DURCH MIKROWELLEN, SOLLTEN SIE DIE FOLGENDEN SICHERHEITSHINWEISE BEACHTEN:

- **Warnung:** Flüssigkeiten und andere Lebensmittel dürfen nicht in geschlossenen Behältern aufgewärmt werden. Es besteht Explosionsgefahr.
- **Warnung:** Es ist für eine unqualifizierte Person gefährlich, um Teile, die gegen Mikrowellen schützen, zu entfernen.
- **Warnung:** Ein Kind darf den Ofen nur dann alleine und ohne Aufsicht bedienen, wenn es genügend Anweisungen erhalten hat, wie es den Ofen bedienen muss.
- Nur Küchenzubehör verwenden, das für den Mikrowellenofen geeignet ist.
- Den Ofen regelmäßig reinigen, alle Essensreste müssen entfernt werden.
- Beim Aufwärmen von Lebensmitteln in einem Plastik- oder Papierbehälter ist der Ofen zu beaufsichtigen, da die Möglichkeit besteht, dass der Behälter in Brand gerät.
- Sobald Rauch im Mikrowellenofen entsteht, sofort den Stecker aus der Steckdose entfernen und die Türe geschlossen halten, um eventuelle Flammen zu löschen.
- Die Lebensmittel nicht zu lange garen.
- Den Ofen nicht verwenden, um Dinge darin aufzubewahren. Kein Brot, Kekse usw. im Ofen aufbewahren.
- Drahtverschlüsse und Metallhandgriffe von der Verpackung entfernen, bevor diese in den Ofen zu stellen.
- Den Ofen nur gemäß Installationsanweisungen installieren.

- Eier mit Schale oder ganze hart gekochte Eier dürfen nicht im Mikrowellenofen aufgewärmt werden. Diese könnten explodieren, selbst nachdem der Ofen ausgeschaltet ist.
- Das Gerät nur, wie in der Betriebsanleitung beschrieben steht, verwenden. Keine schädlichen Chemikalien oder Dämpfe in diesem Gerät verwenden. Dieser Ofen ist nur zum Erhitzen gedacht. Das Gerät ist nicht für industrielle oder Laborzwecke geeignet.
- Den Ofen nicht in der Nähe von Wasser, in feuchten Räumen oder in der Nähe eines Schwimmbads verwenden.
- Der Ofen kann während des Gebrauchs warm werden. Das elektrische Kabel von heißen Teilen entfernt halten und den Ofen nicht abdecken.
- Wird der Ofen nicht gut gepflegt, kann dies Schäden am Gerät oder eventuell gefährliche Situationen verursachen.
- Der Inhalt von Babyfläschchen und Babynahrung muss immer geschüttelt oder gerührt werden. Die Temperatur muss kontrolliert werden, bevor die Nahrungsmittel konsumiert werden, um Brandwunden zu verhindern.
- Das Aufwärmen von Flüssigkeiten im Ofen kann zu einer nachträglichen Kochreaktion der Flüssigkeit führen. Es ist deshalb immer Vorsicht geboten, wenn der Behälter aus dem Ofen genommen wird.
- Sorgen Sie dafür, dass Kinder nicht mit dem Gerät spielen können.
- Das Gerät darf nicht in einen Schrank gestellt werden.
- **WARNUNG:** Vor dem Austausch der Lampe des Geräts, dafür sorgen, dass das Gerät ausgeschaltet ist.
- Keinen Dampfreiniger zum Reinigen des Geräts verwenden.

- Keine aggressiven Reinigungsmittel oder scharfe Gegenstände verwenden, um das Glas der Türe zu reinigen, dies könnte das Glas beschädigen und Sprünge im Glas verursachen.
- Die Türe des Geräts kann während des Gebrauchs warm werden.

## DIESE WARNUNGEN AUFBEWAHREN

### **VORKEHRUNGEN, UM BESTRAHLUNG DURCH MIKROWELLEN ZU VERHINDERN**

- Den Ofen nicht mit offener Türe benutzen. Dies kann schädliche Bestrahlung mit Mikrowellen zur Folge haben. Es ist wichtig, das Sicherheitsschloss nicht zu beschädigen oder zu manipulieren.
- Keine Gegenstände zwischen die Türe und den Ofen stellen. Verhindern Sie auch, dass sich Schmutz oder Reinigungsmittel zwischen der Türe und dem Ofen ansammeln.

**WARNUNG:** Ist die Türe oder das Schloss beschädigt, darf der Ofen nicht benutzt werden, bis dieser von einem Fachmann repariert wurde.

- Wird das Gerät nicht ausreichend und gut gepflegt, kann dies zu Schäden am Gerät führen, die schlechtes Funktionieren oder gefährliche Situationen zur Folge haben.

---

## **UM VERLETZUNGSGEFAHR ZU VERMEIDEN**

- Achtung : Keine Teile im Ofen berühren. Dies kann ernste Verletzungen oder den Tod zur Folge haben. Das Gerät nicht demontieren.
- Nicht bestimmungsgemäßer Einsatz des Geräts und des geerdeten Steckers kann zu Stromschlag führen. Das Gerät nicht einschalten, bevor es richtig installiert und an eine geerdete Steckdose angeschlossen ist.
- Das Gerät muss an eine geerdete Steckdose angeschlossen werden. Sobald ein Kurzschluss entsteht, sorgt die Erdung für die Ableitung des elektrischen Stroms. Das Gerät ist mit einem geerdeten Stecker ausgestattet. Dieser muss an eine geerdete Steckdose angeschlossen werden. Einen qualifizierten Elektriker einschalten, falls Sie bezüglich Ihrer elektrischen Installation nicht sicher sind. Falls Sie eine Verlängerungsschnur verwenden müssen, immer eine 3-drähtige Verlängerungsschnur verwenden.
- Das Gerät ist mit einem kurzen elektrischen Kabel ausgestattet, um Stolpern oder Verheddern im Kabel zu verhindern.
- Wird eine Verlängerungsschnur verwendet, muss die Leistung des Kabels mindestens gleich stark sein wie die Leistung des Ofens.
- Die Verlängerungsschnur sollte so verlegt werden, dass niemand darüber stolpern oder sich darin verheddern kann.

## TECHNISCHE DATEN

MODELL	DO2924
SPANNUNG	230 V~ 50 Hz
EINGEHENDER STROM MIKROWELLE	1250 W
AUSGEHENDER STROM MIKROWELLE	800 W
FASSUNGSVERMÖGEN OFEN	23 L
DURCHMESSER DREHTELLER	27 CM
ABMESSUNGEN AUSSENSEITE	48,5 x 40,8 x 29,3 CM

## MATERIALIEN DIE IM MIKROWELLENOFEN VERWENDET WERDEN KÖNNEN

Nachfolgend eine Liste der Gegenstände, die im Gerät sehr wohl oder nicht verwendet werden können. Falls Sie einen Gegenstand, den Sie benutzen möchten nicht auf dieser Liste finden, können Sie durch die folgende Handlung prüfen, ob der Gegenstand für die Mikrowelle geeignet ist.

- Einen mikrowellenbeständigen Behälter mit 250 ml kaltem Wasser füllen und zusammen mit dem zu prüfenden Gegenstand in den Mikrowellenofen geben. Die Mikrowelle während 1 Min. auf maximale Leistung einstellen.
- Vorsichtig am Gegenstand fühlen. Ist der leere Gegenstand warm, dann ist er nicht zur Verwendung im Mikrowellenofen geeignet.

**ACHTUNG:** den Gegenstand niemals länger als 1 Min. im Mikrowellenofen erhitzen.

### Materialien, die verwendet werden können:

- **Aluminiumfolie:** nur zum Abdecken von Lebensmitteln. Kleine Stückchen Folie können dafür verwendet werden, um über die Lebensmittel zu legen, sodass diese nicht zu gar werden. Es können Fünkchen entstehen, wenn die Folie zu Nahe an der Mikrowellenwand liegt. Die Folie muss mindestens 2,5 cm von der Wand entfernt sein.
- **Geschirr:** nur mikrowellenbeständiges Geschirr. Kein Geschirr mit Sprüngen oder kaputten Rändern verwenden.
- **Glaskanne:** kann immer ohne Deckel verwendet werden. Darf nur zum leicht Aufwärmen verwendet werden. Die meisten Glaskannen sind nicht hitzebeständig und können also zerspringen.
- **Glasgeschirr:** Hitzebeständiges Ofenglasgeschirr darf verwendet werden. Bitte darauf achten, dass das Glas keine Metallverzierung oder Metallteile hat. Kein gesprungenes oder beschädigtes Glas verwenden.
- **Kochbeutel für den Ofen:** gemäß den Anweisungen des Herstellers. Den Beutel nicht mit einem Metallverschluss schließen. Löcher in den Beutel stechen, sodass der Dampf ausströmen kann.
- **Plastik:** nur mikrowellenbeständiges Plastik. gemäß den Anweisungen des Herstellers. Auf dem Plastik muss immer "microwave safe" angegeben stehen.

Manche Plastikbehälter werden weich, wenn die Nahrungsmittel darin warm werden. Kochbeutel und geschlossene Beutel müssen durchgestochen werden, um den Dampf ausströmen zu lassen.

- **Plastikverpackungen:** Nur Plastik, das in der Mikrowelle verwendet werden darf. Kann zum Abdecken von Lebensmitteln verwendet werden, um die Lebensmittel nicht austrocknen zu lassen. Immer dafür sorgen, dass das Plastik nicht mit den Lebensmitteln in Berührung kommt.
- **Thermometer:** nur mikrowellenbeständige Thermometer.

### Materialien, die nicht in der Mikrowelle verwendet werden dürfen :

- **Aluminiumschüssel:** Dies kann Funken verursachen. Die Lebensmittel in eine mikrowellenbeständige Schale legen.
- **Lebensmittelbehälter mit einem Metallgriff:** kann Funken verursachen. Die Lebensmittel in eine mikrowellenbeständige Schale legen.
- **Küchenbesteck aus Metall oder mit Metallteilen:** Metall schirmt die Lebensmittel von der Mikrowellenenergie ab. Metallteile können Funken verursachen.
- **Metallverschlüsse:** können Funken und Brand im Ofen verursachen.
- **Papiersäcke:** können Brand im Ofen verursachen.
- **Verpackungen aus Polystyrol (Hartschaum):** kann schmelzen oder die Lebensmittel in der Verpackung vergiften, wenn diese zu hohen Temperaturen ausgesetzt wird.
- **Holz:** Holz trocknet in der Mikrowelle aus und kann dadurch zerbrechen oder splintern.

## ZUBEHÖR

Alle Verpackungsmaterialien um den Ofen und im Ofen entfernen. Der Ofen wird mit folgendem Zubehör geliefert:

- Glasdrehteller
  - Drehtellerring
  - Betriebsanleitung
1. Sicherheitsschloss
  2. Fenster
  3. Antrieb Drehteller
  4. Drehtellerring
  5. Glasdrehteller
  6. Bedienfeld

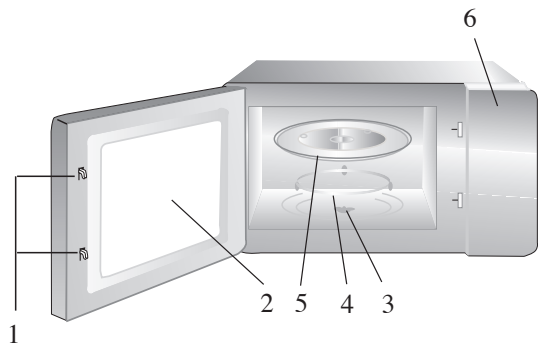



## INSTALLATION DES DREHTELLERS

1. Zuerst den Drehtellerring in die Mitte des Mikrowellenofens legen.
2. Den Drehteller auf den Ring stellen und dafür sorgen, dass die Mitte des Drehtellers in dem Antrieb des Drehtellers passt.



### ACHTUNG:

- Den Drehteller niemals verkehrt herum einlegen. Dafür sorgen, dass der Drehteller immer frei drehbar ist.
- Drehteller und Drehring müssen während des Kochens immer benutzt werden.
- Alle Lebensmittelbehälter müssen während des Kochens immer auf den Drehteller gestellt werden.
- Ist der Glasdrehteller zersprungen oder der Ring gerissen, nehmen Sie bitte mit dem Kundenservice Kontakt auf. Oder bestellen Sie diese über unseren Webshop: [webshop.domo-elektro.be](http://webshop.domo-elektro.be).

## INBETRIEBNAHME

Entfernen Sie jegliches Verpackungsmaterial und Zubehör.

Kontrollieren Sie das Gerät auf eventuelle Beschädigungen, wie z. B. Dellen oder Schäden an der Tür. Verwenden Sie das Gerät nicht, wenn Schäden vorliegen.

Entfernen Sie die Schutzfolie rund um das Gerät. Diese diente als Transportschutz zur Verhinderung von Kratzern.

1. Wählen Sie für die Aufstellung der Mikrowelle einen Ort, der genügend Raum für Luftzufuhr und Luftabfuhr lässt.

Das Mikrowellengerät muss in mindestens 85 cm Höhe aufgestellt werden.

Achten Sie darauf, dass die rechte und linke Seite mindestens 20 cm Abstand zu

Wand oder Schrank haben. Eine Seite des Geräts muss völlig frei zugänglich sein. Oberhalb der Mikrowelle muss mindestens 30 cm freier Raum sein.

2. Stellen Sie Ihren Mikrowellenherd nicht in der Nähe von Radios oder TV-Geräten auf, da die Mikrowelle hier Störungen verursachen kann.
3. Die Mikrowelle muss an einem trockenen Ort aufgestellt werden, fern von Wärme- und Feuchtigkeitsquellen, wie Gasbrennern oder Wassertanks.

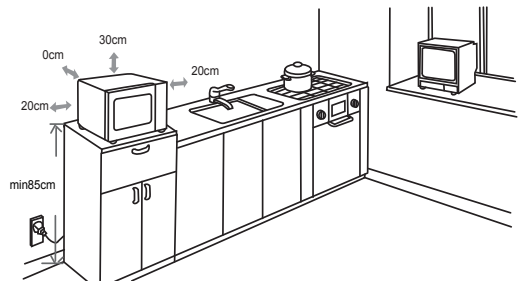

4. Ein Verdecken der Lüftungsschlitze kann zu Schäden am Gerät führen.
5. Den Stecker des Ofens in die Steckdose stecken. Überprüfen Sie in jedem Fall, ob die auf dem Gerät angegebene Voltzahl mit der Ihres Hausanschlusses übereinstimmt.

**Warnung:** Stellen Sie das Mikrowellengerät nicht über einem Herd oder einem anderen wärmeerzeugenden Gerät auf. Dies kann zu Schäden an Ihrem Gerät und zur Ungültigkeit der Garantie führen.

Während des Betriebs können die berührbaren Flächen des Geräts heiß werden.

## BEDIENUNG UND VERWENDUNG

1. Funktionsschalter
2. Parameterschalter

### Einstellung der Uhr

1. Drehen Sie den Funktionsschalter auf . Auf dem Display blinkt die Stundenanzeige.
2. Drehen Sie den Parameterschalter auf die gewünschte Stunde zwischen 0 und 23.
3. Drücken Sie zur Bestätigung “Start/+30s/confirm”. Auf dem Display beginnt die Minutenanzeige zu blinken.
4. Drehen Sie den Parameterschalter auf die gewünschten Minuten zwischen 0 und 59.
5. Drücken Sie zur Bestätigung “Start/+30s/confirm”.

### Einstellung des Küchenweckers

1. Drehen Sie den Funktionsschalter auf . Auf dem Display erscheint “00:00”.
2. Drehen Sie den Parameterschalter auf die gewünschte Zeit, maximal auf 95 min.
3. Drücken Sie zur Bestätigung “Start/+30s/confirm”.
4. Wenn die Zeit vergangen ist, hören Sie 5x ein Endsignal.

### Mikrowellenherde

#### Schneller Zugang

1. Drücken Sie auf “Start/+30s/confirm”.
2. Der Kochprozess startet automatisch für 30 Sekunden mit voller Leistung. Jedes Mal, wenn Sie diesen Schalter drücken, kommen 30 Sekunden hinzu, bis zu einem Maximum von 95 min.

#### Normale Bedienung

1. Legen Sie die Speise auf den gläsernen Drehteller und schließen Sie die Tür.



Achten Sie stets darauf, dass sich die Speise in einem für die Mikrowelle geeigneten Behälter befindet.

2. Stellen Sie mit dem Funktionsschalter die gewünschte Leistung ein.

Für die Einstellung der richtigen Leistungsstufe können Sie sich an der folgenden Tabelle orientieren:

Leistungsstufe	Leistungsabgabe	Anwendungsbereich
Low	10%	Warmhalten, Eiscreme weich machen
M. Low	30%	Getränk oder Suppe
Med.	50%	Langsam kochen: Schmorgerichte, Fisch usw.
M. High	80%	Normal kochen: Reis, Fisch, Geflügel, Fleisch usw.
High	100%	Schnell kochen: Aufwärmen, Wasser kochen, Gemüse usw.

3. Stellen Sie mit dem Parameterschalter die gewünschte Zeit ein.
4. Drücken Sie zum Starten des Kochvorgangs “Start/+30s/confirm”.
5. Beim Kochen darf die Tür der Mikrowelle jederzeit geöffnet werden. Der Mikrowellenofen unterbricht dann automatisch den Kochvorgang. Um das Kochen fortzusetzen, schließen Sie die Tür wieder und drücken auf “Start/+30s/confirm”.
6. Nach Ende der gewünschten Garzeit erklingt ein Signalton.

### Aufwärmen

1. Drehen Sie den Funktionsschalter auf . Das Display zeigt “200” an.
2. Drehen Sie den Parameterschalter auf das gewünschte Gewicht ein: 200, 400 oder 600 g.
3. Drücken Sie zur Bestätigung “Start/+30s/confirm”.

### Auftauen nach Gewicht

1. Drehen Sie den Funktionsschalter auf . Das Display zeigt “dEF1” an.
2. Drehen Sie den Parameterschalter auf das gewünschte Gewicht zwischen 100 und 2000 g.
3. Drücken Sie zur Bestätigung “Start/+30s/confirm”.

### Auftauen nach Zeit

1. Drehen Sie den Funktionsschalter auf . Das Display zeigt “dEF2” an.
2. Drehen Sie den Parameterschalter auf die gewünschte Zeit zwischen 0:05 und 95:00.
3. Drücken Sie zur Bestätigung “Start/+30s/confirm”.

## Automatisches Menü

1. Drehen Sie den Funktionsschalter auf .
2. Mit dem Parameterschalter können Sie eine der 10 vorab eingestellten Funktionen (A1-A10) auswählen. Für weitere Erläuterungen, siehe Tabelle unten.
3. Drücken Sie zur Bestätigung “Start/+30s/confirm”.
4. Drehen Sie den Parameterschalter, um das gewünschte Gewicht (g) einzustellen.
5. Drücken Sie zum Start “Start/+30s/confirm”.

Menü	Gewicht (g)	Display
Pizza (A-1)	200 g	200
	400 g	400
Fleisch (A-2)	250 g	250
	350 g	350
	450 g	450
Gemüse (A-3)	200 g	200
	300 g	300
	400 g	400
Nudeln (A-4)	50 g (450 ml Wasser)	50
	100 g (800 ml Wasser)	100
Kartoffeln (A-5)	200 g	200
	400 g	400
	600 g	600
Fisch (A-6)	250 g	250
	350 g	350
	450 g	450
Getränke (A-7)	1 (120 ml)	1
	2 (240 ml)	2
	3 (360 ml)	3
Popcorn (A-8)	50 g	50
	85 g	85
	100 g	100

## Kindersicherung

Verriegeln: Drücken Sie für 3 Sekunden “Stop/clear”. Sie hören ein Signal. Auf dem Display sehen Sie, dass ein Verriegelungssymbol erscheint. 

Entriegeln: Drücken Sie für 3 Sekunden “Stop/clear”. Sie hören ein Signal. Auf dem Display verschwindet das Verriegelungssymbol.

### **Ökofunktion**

Ökofunktion an: Drücken Sie 2x innerhalb 1 Sekunde “Stop/clear”. Auf dem Display sehen Sie “ECO”. Die Ökofunktion ist jetzt aktiviert. Wenn das Gerät für 1 min. nicht verwendet wird, wechselt es in den Standby-Modus. Wenn die Tür geöffnet ist, schaltet sich auch die Innenbeleuchtung nach 1 min. aus.

Ökofunktion aus: Drücken Sie 2x innerhalb 1 Sekunde “Stop/clear”. Auf dem Display sehen Sie “OFF”. Die Ökofunktion ist jetzt deaktiviert. Sowohl das Display als auch die Innenbeleuchtung sind ständig aktiv.

### **REINIGUNG**

- Vor der Reinigung des Geräts, immer dafür sorgen, dass der Stecker aus der Steckdose entfernt wurde.
- Die Innenseite des Geräts nach jedem Gebrauch mit einem leicht feuchten Tuch reinigen.
- Teile wie Grill, Glasdreheller, ... in warmem Wasser mit einem milden Spülmittel abwaschen.
- Türe, Schloss und Bedienfeld mit einem leicht feuchten Tuch reinigen, wenn diese schmutzig sind.
- Tauchen Sie das Gerät auf keinen Fall komplett in Wasser ein.
- Verwenden Sie bei der Reinigung der Mikrowelle keine scheuernden oder ätzenden Reinigungsmittel.

**PROBLEME?**

Wenn Sie den Eindruck haben, dass Ihr Mikrowellengerät nicht korrekt funktioniert, empfehlen wir, dass Sie zunächst die unten stehenden Hinweise durchlesen, bevor Sie sich an den Kundendienst wenden.

<b>PROBLEM</b>	<b>MÖGLICHE LÖSUNG</b>
<b>Die Mikrowelle verursacht Störungen bei Radio oder Fernsehen.</b>	Das ist normal. Der Betrieb eines Mikrowellengeräts kann den Empfang stören.
<b>Das Licht im Gerät leuchtet weniger hell.</b>	Beim Betrieb auf niedriger Leistungsstufe kann auch das Licht im Gerät schwächer sein. Das ist normal.
<b>Das Gerät startet, ohne dass Nahrungsmittel darin sind. Die Mikrowelle arbeitet also im Leerzustand.</b>	Schalten Sie das Gerät sofort aus. Die Mikrowelle darf nicht im Leerzustand laufen. Das ist äußerst riskant.
<b>Das Mikrowellengerät startet nicht.</b>	<p>Es kann sein, dass der Stecker nicht richtig in der Steckdose sitzt. Ziehen Sie den Stecker heraus, warten Sie 10 Sekunden und stecken ihn dann wieder ein.</p> <p>Überprüfen Sie die Sicherung in Ihrem Sicherungskasten und lassen Sie diese gegebenenfalls durch einen Fachmann reparieren.</p> <p>Es kann ein Schaden an der Steckdose vorliegen. Überprüfen Sie die Steckdose mit einem Anderen Gerät und lassen Sie sie gegebenenfalls durch einen Fachmann reparieren.</p>
<b>Das Mikrowellengerät heizt nicht auf.</b>	Achten Sie darauf, dass die Tür richtig geschlossen ist.
<b>Der gläserne Drehteller macht Geräusche, wenn das Gerät in Betrieb ist.</b>	Der Boden der Mikrowelle und der Rollenring können verschmutzt sein. Reinigen Sie den Mikrowellenherd entsprechend den Reinigungshinweisen.

## **SAFETY INSTRUCTIONS**

This appliance may be used by children from the age of 16 and up, and also by persons with a physical or sensorly limitation, as well as mentally limited persons or persons with a lack of experience and knowledge. But only on the condition that these persons have received the necessary instructions on how to use this appliance in a safe way and know the dangers that can occur by using this appliance.

Children cannot be allowed to play with the appliance. Maintenance and cleaning of the appliance may not be done by children, unless they are older than 16 years old and are under supervision. Keep the appliance out of reach of children younger than 16 years old.

This appliance is suitable to be used in a household environment and in similar surroundings such as:

- Kitchen for personnel of shops, offices or other similar professional surroundings
- Farms
- Hotel or motel rooms and other surroundings with a residential character
- Guest rooms or similar

**Attention:** This appliance cannot be used with an external timer or a separate remote control.



The appliance can become hot during use. Keep the power cord away from hot parts and don't cover the appliance.

- Read all instructions before use.
- Before use, check if the voltage stated on the appliance corresponds with the voltage of the power net at your home.
- Do not let the cord hang on a hot surface or on the edge of a table or counter top.
- Never use the appliance when the cord or plug is damaged, after malfunction or when the appliance itself is damaged. In that case, take the appliance to the nearest qualified service center for check-up and repair.
- Close supervision is necessary when the appliance is used near or by children.
- The use of accessories that are not recommended or sold by the manufacturer can cause fire, electrical shock or injuries.
- Unplug the appliance when it is not in use, before assembling or disassembling any parts and before cleaning the appliance. Put all buttons and knobs into the 'off' position and unplug the appliance by grasping the plug. Never unplug by pulling the cord.
- Do not leave a working appliance unattended.
- Never place this appliance near a gas stove or



electrical stove or in a place where it may come into contact with a warm appliance.

- Only use the appliance for its intended use.
- Always use the appliance on a steady, dry and level surface.
- Only use the appliance for domestic use. The manufacturer can not be held responsible for accidents that result from improper use of the appliance or not following the instructions described in this manual.
- All repairs should be carried out by the manufacturer or its aftersales service.
- Never immerse the appliance, the cord or the plug in water or any other liquid.
- Make sure that children do not touch the cord or appliance.
- Keep the cord away from sharp edges and hot parts or other heat sources.
- Before use, remove all packaging materials and any promotional stickers.

TO REDUCE THE RISK OF FIRE, ELECTRIC SHOCK, INJURY OR EXPOSURE TO EXCESSIVE MICROWAVE OVEN ENERGY WHEN USING YOUR APPLIANCE, FOLLOW BASIC PRECAUTIONS, INCLUDING THE FOLLOWING:

- **Warning:** Liquids and other foods must not be heated in sealed containers since they can explode.
- **Warning:** It is hazardous for anyone other than a competent person to remove a cover which gives

protection against exposure to microwave energy.

- **Warning:** Only allow children to use the oven without supervision when adequate instructions have been given so that the child is able to use the oven in a safe way and understands the hazards of improper use.
- Only use utensils suitable for use in microwave ovens.
- The oven should be cleaned regularly and any food remainders should be removed.
- When heating food in plastic or paper containers, keep an eye on the oven due to the possibility of ignition.
- If smoke is observed, switch off or unplug the appliance and keep the door closed in order to stifle any flames.
- Do not overcook food.
- Do not use the oven cavity for storage purposes. Do not store items, such as bread, cookies, etc. inside the oven.
- Remove wire twist-ties and metal handles from paper or plastic containers/bags before placing them in the oven.
- Install or locate this oven only in accordance with the installation instructions provided.
- Eggs in the shell and whole hard-boiled eggs should not be heated in microwave ovens since they may explode, even after microwave heating has ended.
- Use this appliance only for its intended uses as described in this manual. Do not use corrosive chemicals or vapors in this appliance. This oven is especially designed to heat. It is not designed for industrial or laboratory use.
- Do not use this oven near water, in a wet basement or near a swimming pool.
- The oven can become hot during use. Keep the cord away from hot parts and surfaces and do not cover the oven.
- Failure to maintain the oven in a clean condition could

lead to damaging of the appliance and could possibly result in a hazardous situation.

- The content of feeding bottles and baby food jars always needs to be stirred or shaken. The temperature needs to be checked before consumption, in order to avoid burns.
- Microwave heating of beverages can result in delayed eruptive boiling, therefore take care when handling the container.
- Children should be supervised to ensure that they do not play with the appliance.
- This appliance should not be placed into a cupboard.
- Do not use a steam cleaner to clean the appliance.
- Do not use abrasive cleaners or sharp metal scrapers to clean the oven door glass, since they can scratch the surface, which may result in shattering of the glass.
- During use the appliance becomes hot. Do not touch any heating elements inside the oven.
- The door or the outer surface of the appliance may get hot when the appliance is operating.

## SAVE THESE WARNINGS

### **PRECAUTIONS TO AVOID POSSIBLE EXPOSURE TO EXCESSIVE MICROWAVE ENERGY**

- Do not attempt to operate this oven with the door open since this can result in harmful exposure to microwave energy. It is important not to break or tamper with the safety interlocks.
- Do not place any object between the oven front face and

the door or allow soil or cleaner residue to accumulate on sealing surfaces.

**WARNING:** If the door or door seals are damaged, the oven must not be operated until it has been repaired by a competent person.

- If the appliance is not maintained properly, the appliance could be damaged, which may affect the lifespan of the apparatus and may lead to a dangerous situation.

## **TO REDUCE THE RISK OF INJURY**

- Caution: touching some of the internal components may cause serious personal injury or death.
- Do not disassemble this appliance.
- Improper use of the appliance and the grounding can result in electric shock. Do not turn on the appliance until it is properly installed and grounded.
- This appliance must be grounded. In the event of an electrical short circuit, grounding reduces the risk of electric shock by providing an escape wire for the electric current. This appliance is equipped with a cord having a grounding wire with a grounding plug. The plug must be plugged into an outlet that is properly installed and grounded. Consult a qualified electrician or serviceman if the grounding instructions are not completely understood or if doubt exists as to whether the appliance is properly grounded.
- A short power-supply cord is provided to reduce the risk of becoming entangled in or tripping over a longer cord.

- If a long cord set or extension cord is used, the marked electrical rating of the cord set or extension cord should be at least as great as the electrical rating of the appliance. If it is necessary to use an extension cord, only use a 3-wire extension cord.
- The extension cord should be arranged so that it will not drape over the counter top or tabletop where it can be pulled by children or tripped over unintentionally.

## SPECIFICATIONS

MODEL:	DO2924
RATED VOLTAGE:	230 V~ 50 HZ
RATED INPUT POWER (MICROWAVE):	1250 W
RATED OUTPUT POWER (MICROWAVE):	800 W
OVEN CAPACITY:	23 L
TURNTABLE DIAMETER:	27 CM
EXTERNAL DIMENSIONS (LXWXH):	48.5 x 40.8 x 29.3 CM

## PARTS

Remove the oven and all materials from the carton and oven cavity. Your oven comes with the following accessories:

- Glass tray
- Turntable ring assembly
- Instruction manual

1. Safety interlock system
2. Observation window
3. Turntable shaft
4. Turntable ring assembly
5. Glass turntable
6. Control panel

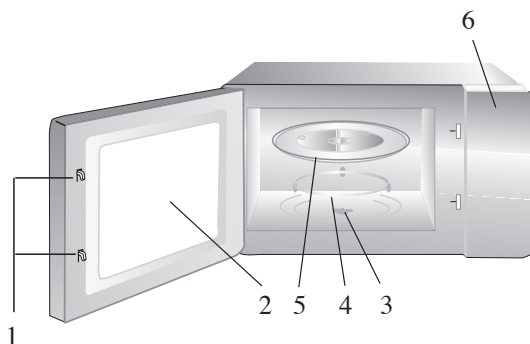

## WHAT MATERIALS CAN BE USED IN THE MICROWAVE OVEN?

In the list below you can find which materials can and can not be used in the microwave oven. If in doubt, or if you can not find the material in the list below, you can test the utensil in question, following the procedure below:

- Fill a microwave-safe container with 1 cup of cold water (250 ml) along with

the utensil. Cook on maximum power for 1 minute.

- Carefully feel the utensil. If the empty utensil is warm, do not use it for microwave cooking.

**CAUTION:** Do not exceed the 1 minute cooking time.

### Materials that can be used in the microwave oven

- **Aluminum foil:** Shielding only. Small smooth pieces can be used to cover thin parts of meat or poultry to prevent overcooking. Arcing can occur if foil is too close to the oven walls. The foil should be at least 2,5cm away from the oven walls.
- **Dinnerware:** microwave-safe only. Do not use cracked or chipped dishes.
- **Glass jars:** always remove the lid. Use only to heat up food until it is just about warm. Most glass jars are not heat-resistant and may break.
- **Glassware:** heat-resistant oven glass ware only. Make sure there is no metallic elements or parts. Do not use cracked or chipped dishes.
- **Oven cooking bags:** follow manufacturer's instructions. Do not close with metal tie. Make slits to allow steam to escape.
- **Plastic:** microwave-safe only. Follow the manufacturer's instructions. Should be labeled „microwave safe“. Some plastic containers soften, as the food inside gets hot. „Boiling bags“ and tightly closed plastic bags should be slit, pierced or vented.
- **Plastic wrap:** microwave-safe only. Use to cover food during cooking to retain moisture. Do not allow plastic wrap to touch food.
- **Thermometers:** microwave-safe only.

### Materials to be avoided in the microwave oven

- **Aluminum tray:** may cause arcing. Transfer food into a microwave-safe dish.
- **Food carton with metal handle:** may cause arcing. Transfer food into a microwave-safe dish.
- **Metal or metal-trimmed utensils:** metal shields the food from microwave energy. Metal trim may cause arcing.
- **Metal twist ties:** may cause arcing and could cause a fire in the oven.
- **Paper bags:** may cause a fire in the oven.
- **Plastic foam:** plastic foam may melt or contaminate the liquid inside when exposed to high temperature.
- **Wood:** wood will dry out when used in the microwave oven and may split or crack.

## TURNTABLE INSTALLATION

1. First place the turntable ring in the middle of the microwave oven.
2. Place the turntable on the ring. Make sure that the



middle of the turntable fits into the turntable shaft.

### CAUTION:

- Never place the glass tray upside down. The glass tray should never be restricted.
- Both glass tray and turntable ring assembly must always be used during cooking.
- All food and containers should be placed onto the glass turntable during cooking at all times.
- If the glass tray or turntable ring assembly cracks or breaks, contact your nearest authorized service center. Or you can order the accessories in our webshop: [webshop.domo-elektro.be](http://webshop.domo-elektro.be)

## INSTALLATION

Remove all packaging material and accessories.

Check the oven for any damage, such as dents or a damaged door. Do not use the oven if it is damaged. Remove the protective film around the machine, this is applied to avoid scratches.

1. Choose a place to install the microwave, where there is sufficient open space for the air intake and exhaust.

The microwave oven must stand at least 85 cm high.

Make sure that the left and right side are at least 20 cm from the wall or cupboard.

One side of the microwave oven must be completely

exposed. The open space above the microwave must be at least 30 cm.

2. Place the oven as far as possible away from radio and TV, because the oven may cause reception problems.
3. The microwave must be placed in a dry environment, away from heat and humidity, for example gasburners and watertanks.
4. Blocking the air intake and exhaust opening can lead to damage.
5. Plug the plug of your oven into the wall outlet. Be sure to check that the voltage at home is consistent with the voltage indicated on the label on the appliance.

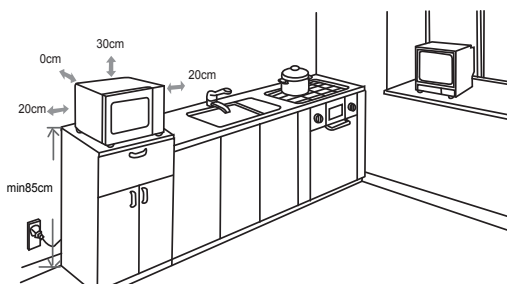

**Warning:** Do not place the oven above a stove or other heat producing device. This may damage the machine and void your warranty.

The accessible part of your machine may become warm during use.

## CONTROL PANEL AND USE

1. Function knob
2. Parameter knob

### Setting the clock

1. Turn the function knob to . The hour indicator on the display flashes.
2. Turn the parameter knob to the correct hour, between 0 and 23.
3. Press “Start/+30s/confirm” to confirm. The minute indicator on the display flashes.
4. Turn the parameter knob to adjust the minutes, between 0 and 59.
5. Press “Start/+30s/confirm” to confirm.



### Setting the timer

1. Turn the function knob to . The display shows “00:00”.
2. Turn the parameter knob to the desired time, maximum 95 min.
3. Press “Start/+30s/confirm” to confirm.
4. When the timer is ended, you will hear a signal 5 times.

## Microwave

### Quick cooking

1. Press “Start/+30s/confirm”
2. The cooking will start automatically at full power for 30 sec. Repeatedly pressing the button will increase cooking each time by 30 sec. up to a maximum of 95 min.

### Standard use

1. Place the food on the glass turntable and close the door. Always make sure the food is in a microwave-safe container. Set the desired power with the function knob.

You can consult the table below as a guideline for settings:

Power	Output	Application
Low	10%	Keep warm, softening ice cream
M. Low	30%	Drinks or soup
Med.	50%	Slow cooking: stew, fish,...
M. High	80%	Normal cooking: rice, fish, chicken, meat



High	100%	Quick cooking: heating up, boiling water, vegetables,...
------	------	--

2. Set the desired time with the parameter knob.
3. Press “Start/+30s/confirm” to start cooking.
4. During cooking, you can open the microwave door at all times. The microwave will automatically pause the cooking. To resume, close the door and press “Start/+30s/confirm”
5. When time has expired, you will hear an endsignal.

### Reheat

1. Turn the function knob to . The display shows “200”.
2. Turn the parameter knob to the desired weight: 200, 400 or 600 g.
3. Press “Start/+30s/confirm” to confirm.

### Defrost by weight

1. Turn the function knob to . The display shows “dEF1”.
2. Turn the parameter knob to the desired weight: between 100 and 2000 g.
3. Press “Start/+30s/confirm” to confirm.

### Defrost by time

1. Turn the function knob to . The display shows “dEF2”.
2. Turn the parameter knob to the desired time, between 0:05 and 95:00.
3. Press “Start/+30s/confirm” to confirm.

### Auto menu

1. Turn the function knob to .
2. You can select one of the 10 pre-set functions (A1-A10) with the parameter knob.  
For more information, see the table below.
3. Press “Start/+30s/confirm” to confirm.
4. Turn the parameter knob to set the weight (g).
5. Press “Start/+30s/confirm” to start

Menu	Weight (g)	Display
Pizza (A-1)	200 g	200
	400 g	400
Meat (A-2)	250 g	250
	350 g	350
	450 g	450

Vegetables (A-3)	200 g	200
	300 g	300
	400 g	400
Pasta (A-4)	50 g (450 ml water)	50
	100 g (800 ml water)	100
Potatoes (A-5)	200 g	200
	400 g	400
	600 g	600
Fish (A-6)	250 g	250
	350 g	350
	450 g	450
Beverages (A-7)	1 (120 ml)	1
	2 (240 ml)	2
	3 (360 ml)	3
Popcorn (A-8)	50 g	50
	85 g	85
	100 g	100

### Child lock

Lock: Press “Stop/clear” for 3 sec. You can hear a signal. The display shows a lock: 

Unlock: Press “Stop/clear” for 3 sec. You can hear a signal. The lock on the display will disappear.

### Eco function

Eco function on: Press “Stop/clear” 2 times within 1 sec. The display shows “ECO”, the ecofunction is now on. When the appliance is not used for more than 1 min. it will go in stans by mode. When the door is opened, the inner lighting will go out after 1 min.

Eco function off: Press “Stop/clear” 2 times within 1 sec. The display shows “OFF”, the eco function is now off. The display and inner lighting will always light up.

## CLEANING

- Always make sure you remove the plug from the socket before cleaning the appliance.
- Clean the inside of the appliance after every use with a slightly damp cloth.
- Clean the parts like the grill, the glass turntable,... in warm water with a mild

detergent.

- The door, the lock and the control panel can be cleaned with a slightly damp cloth when dirty.
- Do not immerse the appliance in water.
- Do not use a metal brush or other aggressive cleaning products for the cleaning of the microwave.

## PROBLEMS?

If you think that the microwave oven is not functioning properly, first consult the instructions below before contacting a service centre.

PROBLEM	POSSIBLE SOLUTION
<b>The microwave oven is causing disruptions to radio or TV.</b>	This is normal. The reception can be disrupted by the operation of the microwave oven.
<b>The light in the oven is dim.</b>	When cooking on low power, the light may be less bright in the oven. This is normal.
<b>The oven is started without food in it. The machine operates when empty.</b>	Turn the oven off immediately. The oven may never be used without food in it. This is very dangerous.
<b>The microwave oven does not start.</b>	It may be that the plug is not correctly plugged in to the outlet. Pull the plug out and after 10 seconds plug it back into the outlet.
	Check the fuse in the fusebox and have it repaired by a professional if necessary.
	There may be something wrong with the outlet. Test the outlet with devices and have it repaired by a professional if necessary.
<b>The oven does not heat up.</b>	Make sure the door is shut properly.
<b>The revolving glass plate makes noise when the oven is in use.</b>	The floor of the oven and the ring on which the revolving glass plate sits may be dirty. Clean the oven according to the instructions.

## **PRECAUCIONES IMPORTANTES**

Este aparato está diseñado para ser utilizado por niños a partir de 16 años de edad y por personas con discapacidades físicas, sensoriales o mentales, o por personas que no dispongan de suficiente experiencia y conocimientos, a no ser que sean supervisados o instruidos inicialmente en la utilización segura del aparato y los posibles peligros.

Los niños deben estar siempre bajo supervisión, para asegurar que no juegan con el aparato.

El mantenimiento y la limpieza del aparato no pueden efectuarse por niños, a no ser que tengan más de 16 años de edad y sean supervisados. Mantenga el aparato y el cordón eléctrico fuera del alcance de niños menores de 16 años.

Este aparato está diseñado para ser utilizado en un entorno doméstico y en entornos similares como:

- En la cocina para el personal de tiendas, oficinas y otros entornos profesionales similares.
- En las fincas.
- En las habitaciones de hoteles y moteles y otros entornos con un carácter residencial.
- En los cuartos de huéspedes o similares.

Atención: el aparato no puede ser utilizado con un temporizador externo o un mando a distancia separado.



El aparato puede calentarse durante el uso. Mantenga el cable eléctrico lejos de las piezas calientes y no cubra el aparato.

- Lea todas las instrucciones antes del uso.
- Antes de utilizarlo, compruebe si el voltaje indicado en el aparato corresponde al voltaje de la electricidad de su casa.
- No permita que el cable cuelgue sobre una superficie o el borde de una mesa o encimera.
- No utilice nunca el aparato si el cable o el enchufe están dañados, después de un mal funcionamiento de la unidad o si están dañados. Lleve el aparato al distribuidor autorizado más cercano centro para la inspección y reparación.
- Se requiere supervisión cuando el aparato es usado por o cerca de niños.
- El uso de accesorios no recomendados o vendidos por el fabricante puede causar incendios, descargas eléctricas o lesiones.
- Desenchufe la toma de corriente cuando no se usa, para montar o desmontar piezas y antes de limpiarlo. Ponga todos los botones en posición desconectado (“off”) y desconecte el enchufe de la toma de corriente. Nunca tire del cable para desenchufarlo.
- No deje que el aparato funcione sin supervisión.

- No encienda nunca el aparato cerca de una estufa de gas o eléctrica, ni en un lugar donde pueda entrar en contacto con un horno eléctrico o con otro aparato caliente.
- Utilice el aparato sólo para el fin para el que se ha fabricado.
- Coloque siempre el aparato sobre una superficie firme, horizontal y seca.
- Utilice el aparato sólo para uso doméstico. El fabricante no es responsable de los accidentes que resulten del uso incorrecto del aparato, ni del incumplimiento de las normas establecidas en este manual.
- Todas las reparaciones aparte del mantenimiento ordinario de la unidad deben ser efectuadas por el fabricante o por su servicio post-venta.
- No sumerja nunca el aparato, el cable o el enchufe en agua o cualquier otro líquido.
- Asegúrese de que los niños no puedan tocar el cable eléctrico o el aparato.
- Mantenga el cable alejado de bordes afilados y piezas calientes u otras fuentes de calor.
- Antes del primer uso retire todos los materiales de embalaje y etiquetas de promoción.

LEA ESTAS INSTRUCCIONES ANTES DE UTILIZAR EL MICROONDAS. GUARDE ESTAS INSTRUCCIONES. PARA REDUCIR EL RIESGO DE INCENDIOS, DESCARGAS ELÉCTRICAS O LESIONES Y LA

## EXPOSICIÓN A MICROONDAS, SE DEBEN SEGUIR LAS SIGUIENTES PRECAUCIONES DE SEGURIDAD:

- **Advertencia:** los líquidos u otros alimentos no deben calentarse en recipientes cerrados, pues hay riesgo de explosión.
- **Advertencia:** es peligroso que una persona no calificada, retire las piezas que protegen contra las microondas.
- Utilice solamente utensilios de cocina adecuados para microondas.
- Limpie el horno con regularidad y elimine todos los restos de comida.
- Cuando caliente alimentos en un recipiente de plástico o papel debe vigilar el horno. El recipiente puede incendiarse.
- Si se produce humo en el horno, retire inmediatamente el enchufe del horno y mantenga la puerta cerrada para extinguir posibles llamas.
- No deje que se queme la comida.
- No use el horno para guardar cosas. No guarde pan, galletas, etc. en el horno.
- Retire las tapas roscadas y asas metálicas del embalaje antes de poner algo en el horno.
- Instale el horno sólo de acuerdo con las instrucciones de instalación.
- Los huevos con cáscara y huevos duros no se deben calentar en el microondas. Podría explotar, incluso después de apagado el horno.
- Use el horno sólo como se describe en el manual. No utilice productos químicos nocivos ni vapores en el horno. Este horno solo está diseñado para calentar. El horno no

- está diseñado para uso industrial o de laboratorio.
- No utilice el horno cerca del agua, en un entorno húmedo o cerca de una piscina.
- El horno puede calentarse durante el uso. Mantenga el cable alejado de las superficies calientes y no cubra el horno.
- Si el horno no se mantiene limpio, esto puede dar lugar a daños, afectar a la vida útil del horno, y provocar una situación peligrosa.
- El contenido de los biberones y comida para bebés siempre debe agitarse o removerse para el consumo. La temperatura también se debe comprobar antes de utilizar los alimentos, para evitar quemaduras.
- El calentamiento de líquidos en el horno puede causar un retraso en la ebullición del líquido. Tenga mucho cuidado al sacar el recipiente del horno.
- Asegúrese de que los niños no jueguen con el horno.
- Este horno no se debe colocar en un armario.
- No utilice un limpiador a vapor para limpiar el horno.
- No use limpiadores agresivos ni objetos cortantes para limpiar el vidrio de la puerta, pues esto puede dañar el vidrio y provocar su rotura.
- La puerta del horno puede calentarse durante el uso.

## GUARDE ESTAS ADVERTENCIAS

### **PRECAUCIONES PARA EVITAR LA EXPOSICIÓN A MICROONDAS**

- No use nunca el horno con la puerta abierta, esto puede provocar una exposición dañina a las microondas. Es



importante no romper el cierre de seguridad.

- No coloque ningún objeto entre la puerta y el horno. También debe evitar que se acumule suciedad o detergente entre la puerta y el horno.

**ADVERTENCIA:** si la puerta o el cierre están dañados no se debe utilizar el horno hasta que haya sido reparado por una persona calificada.

- Si el horno no tiene mantenimiento suficiente y correcto se pueden causar daños al horno y provocar un funcionamiento incorrecto o peligroso.

## **PARA EVITAR RIESGO DE LESIONES**

- Precaución: No toque ninguna pieza del interior del horno. Esto puede causar lesiones graves o la muerte.
- No desmonte la unidad.
- El uso inadecuado del horno y enchufe con conexión a tierra puede provocar electrocución. No encienda el horno antes de estar instalado correctamente y conectado a una toma de tierra.
- Esta unidad está equipada con un enchufe con conexión a tierra que debe estar conectado a una toma de tierra. Si hay un cortocircuito, la toma a tierra desvía la corriente eléctrica. Póngase en contacto con un electricista cualificado si no está seguro de su instalación eléctrica.
- Su horno está equipado un cordón eléctrico corto para evitar tropezarse o enredarse en el cable.
- Si utiliza un cable de extensión, el cable de alimentación debe soportar la potencia del horno. Si debe usar un cable

de extensión, utilice siempre un cable de extensión de 3 hilos.

- El cable de extensión debe ser colocado de forma que nadie pueda tropezar o enredarse

## ESPECIFICACIONES

MODELO	DO2924
VOLTAGE	230 V~ 50 Hz
CORRIENTE DE ENTRADA MICROONDAS	1250 W
CORRIENTE DE SALIDA MICROONDAS	800 W
CAPACIDAD DEL HORNO	23 L
DIÁMETRO DEL PLALTO GIRATORIO	27 CM
DIMENSIONES EXTERIORES	48,5 x 40,8 x 29,3 CM

## MATERIALES QUE PUEDEN UTILIZARSE EN EL MICROONDAS

A continuación se muestra una lista de objetos que pueden usarse o no en el horno. Si el objeto que desea usar no está en esta lista, puede hacer que la operación siguiente para comprobar si el objeto es adecuado para el microondas:-

- Llene un recipiente apto para microondas con 250 ml de agua fría y colóquelo junto con el objeto de prueba en el microondas. Encienda el microondas a máxima potencia durante 1 min
- Toque el objeto con cuidado. Si el objeto vacío está caliente, no es adecuado para su uso en un horno microondas.

ATENCIÓN: no deje calentar el objeto en el horno más de 1 minuto.

### Materiales que puede utilizar:

- **Papel de aluminio:** sólo para cubrir los alimentos. Puede utilizar trozos pequeños de papel de aluminio sobre la comida para evitar que se quemen. Pueden producirse chispas si el aluminio está demasiado cerca de la pared del microondas. La lámina debe estar al menos a 2,5 cm de distancia de la pared.
- **Vajilla:** sólo vajilla de microondas segura. No use vajilla con grietas o que suelten escamas.
- **Jarras de vidrio:** use la jarra siempre sin tapa. Sólo se debe utilizar para calentar un poco. La mayoría de las jarras de vidrio no son resistentes al calor y pueden reventar.
- **Materiales de vidrio:** debe ser resistente al calor del horno. Procure que no tengan adornos de metal no piezas metálicas. No utilice vidrio agrietado o dañado.
- **Bolsas para cocinar en horno:** siga las instrucciones del fabricante. No cierre la bolsa con un cierre de metal. Haga agujeros en la bolsa para que el vapor pueda escapar.

- **Plástico:** use solo plástico apto para microondas. Siga las instrucciones del fabricante. El plástico debe estar siempre marcado “apto para microondas”. Algunos recipientes de plástico se ablandan al calentarse la comida del interior. Las bolsas para cocinar y las bolsas selladas deben pincharse para dejar escapar el vapor.
- **Envases de plástico:** solo plástico que se pueda utilizar en microondas. Puede utilizarse para cubrir los alimentos, para que la comida no se seque. El plástico no debe estar en contacto con la comida.
- **Termómetro:** Sólo termómetros aptos para microondas.

### Materiales que no se pueden utilizar en el microondas:

- **Platos de aluminio:** pueden causar chispas. Coloque los alimentos en un recipiente apto para microondas.
- **Bandejas para comida con mango de metal:** puede causar chispas. Coloque los alimentos en bandejas aptas para microondas.
- **Utensilios de cocina de metal o con acabado de metal:** el metal protege la comida de la energía de microondas. El acabado de metal puede causar chispas.
- **Cierres de metal:** puede causar chispas y llamas en el horno.
- **Bolsas de papel:** pueden crear fuego en el horno.
- **Plástico de espuma:** puede derretirse o contaminar los alimentos con la espuma cuando se expone a altas temperaturas.
- **Madera:** la madera se seca en el horno de microondas, por lo que se puede partir o rajar.

### PIEZAS

Retire todo el material de embalaje que cubre el horno. El horno se suministra con los siguientes accesorios:

- Plato giratorio de vidrio
- Aro del plato giratorio
- Manual

1. Ranura de seguridad
2. Mirilla
3. Propulsión del plato giratorio
4. Aro del plato giratorio
5. Plato giratorio de vidrio
6. Panel de control

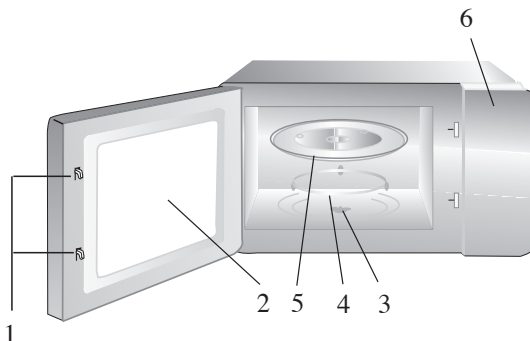

## INSTALACIÓN DEL PLATO

1. Coloque primero el aro del plato giratorio en el centro del horno microondas.
2. Coloque la bandeja giratoria sobre el aro. Asegúrese de que el centro del plato giratorio encaje en la propulsión del plato giratorio.



### PRECAUCIÓN:

- Coloque el plato boca abajo. Asegúrese de que el plato giratorio puede girar sin obstáculos.
- El plato giratorio y el aro se deben utilizar siempre durante la cocción.
- Todos los alimentos y recipientes siempre se deben colocar sobre el plato de vidrio durante la cocción.
- Si se rompe el plato de vidrio o el aro, póngase en contacto con el centro de servicio más cercano.

## INSTALACIÓN

Retire todo el material de embalaje y los accesorios. Compruebe que el horno no tenga ningún daño, como abolladuras o la puerta rota. No utilice el horno si está dañado. Retire la película protectora que cubre la unidad que sirve para evitar arañazos.

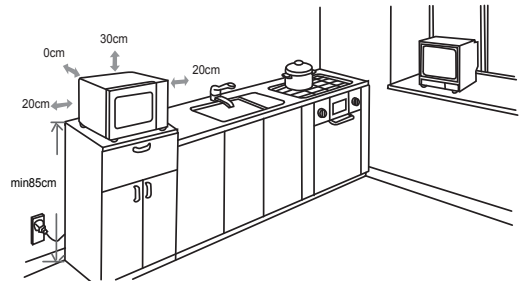

1. Para instalar el horno elija un lugar donde haya suficiente espacio abierto para posibilitar el suministro y la salida del aire. El horno microondas debe estar a una altura de al menos 85 cm. Asegúrese de que haya al menos 20 cm de espacio entre la pared y los lados izquierdo y derecho. Un lado del horno de microondas debe estar completamente abierto. El espacio abierto por encima del horno microondas debe ser de al menos 30 cm.
2. Coloque el horno tan lejos de la radio y la televisión como pueda, ya que el horno puede causar interferencias.
3. El microondas se debe instalar en un lugar seco, alejado del calor y la humedad, como quemadores o depósitos de agua.
4. El bloqueo de la entrada y la salida de aire puede causar daños al horno.
5. Enchufe del horno en la toma de corriente. Compruebe si el voltaje de la casa

corresponda al voltaje indicado en la etiqueta de su aparato.

**Advertencia:** No coloque el horno sobre una estufa o un aparato que produzca calor. Esto puede dañar la unidad y anulará la garantía. La parte accesible del aparato puede calentarse durante el uso.

## CONTROL + USO

1. Botón de función
2. Botón de parámetro

### Ajuste del reloj

1. Gire el botón de función hasta . En la pantalla parpadeará la indicación de hora.
2. Gire el botón de parámetro hasta la hora deseada, entre 0 y 23.
3. Presione “Start/+30s/confirm” para confirmar. En la pantalla empezará a parpadear la indicación de minutos.
4. Gire el botón de parámetro hasta los minutos deseados, entre 0 y 59.
5. Presione “Start/+30s/confirm” para confirmar.



### Ajustar el temporizador de cocina

1. Gire el botón de función hasta . En la pantalla aparece “00:00”.
2. Gire el botón de parámetro hasta el tiempo deseado, 95 minutos como máximo.
3. Presione “Start/+30s/confirm” para confirmar.
4. Cuando haya transcurrido el tiempo, oírás 5 veces una señal de finalización.

## Horno microondas

### Acceso rápido

1. Presione en “Start/+30s/confirm”
2. El proceso de cocinado se inicia automáticamente a plena potencia durante 30 segundos. Cada vez que pulse este botón se añadirán 30 segundos adicionales, hasta un máximo de 95 minutos.

### Control normal

1. Coloque los alimentos sobre la bandeja giratoria de vidrio y cierre la puerta. Asegúrese de que los alimentos se encuentran en un recipiente apto para el microondas.
2. Ajuste la potencia deseada con el botón de función.

Puede usar la siguiente tabla como guía para ajustar la potencia:

Potencia	Salida	Aplicación
Baja	10%	Mantener caliente, ablandar helados
Medio baja	30%	Bebida o sopa
Media	50%	Cocinar lentamente: guiso, pescado,...
Medio alta	80%	Cocción normal: arroz, pescado, pollo, carne,...
Alta	100%	Cocción rápida: calentar, hervir agua, vegetales,...

- Ajuste el tiempo deseado con el botón de parámetro.
- Presione “start/30sec/confirm” para empezar a cocinar.
- Durante el cocinado puede abrir la puerta del microondas en todo momento. El horno interrumpirá entonces automáticamente el cocinado. Para continuar cocinando debe volver a cerrar la puerta y presionar en “Start/+30s/confirm”.
- Cuando acabe el tiempo de cocinado sonará una señal.

### Recalentar

- Gire el botón de función hasta . La pantalla indicará “200”.
- Gire el botón de parámetro hasta el peso deseado. 200, 400 o 600 g.
- Presione “Start/+30s/confirm” para confirmar.

### Descongelar por peso

- Gire el botón de función hasta . La pantalla indicará “dEF1”.
- Gire el botón de parámetro hasta el peso deseado, entre 100 y 2000 g.
- Presione “Start/+30s/confirm” para confirmar.

### Descongelar por tiempo

- Gire el botón de función hasta . La pantalla indicará “dEF2”.
- Gire el botón de parámetro hasta el tiempo deseado, entre 0:05 y 95:00.
- Presione “Start/+30s/confirm” para confirmar.

### Menú automático

- Gire el botón de función hasta .
- Con el botón de parámetro puede elegir una de las 10 funciones preestablecidas (A1-A10). Para obtener más información, consulte la siguiente tabla.
- Presione en “Start/+30s/confirm” para confirmar.
- Gire el botón de parámetro para ajustar el peso (g).
- Presione “Start/+30s/confirm” para empezar.

Menú	Peso (g)	Indicación
Pizza (A-1)	200 g	200
	400 g	400

Carne (A-2)	250 g	250
	350 g	350
	450 g	450
Verduras (A-3)	200 g	200
	300 g	300
	400 g	400
Pasta (A-4)	50 g (450 ml agua)	50
	100 g (800 ml agua)	100
Patatas (A-5)	200 g	200
	400 g	400
	600 g	600
Pescado (A-6)	250 g	250
	350 g	350
	450 g	450
Bebidas (A-7)	1 (120 ml)	1
	2 (240 ml)	2
	3 (360 ml)	3
Palomitas de maíz (A-8)	50 g	50
	85 g	85
	100 g	100

### Bloqueo de seguridad para niños

**Bloquear:** Presione “Stop/clear” durante 3 segundos. Se oirá una señal. En la pantalla aparecerá un candado. 

**Desbloquear:** Presione “Stop/clear” durante 3 segundos. Se oirá una señal. En la pantalla desaparece el candado.

### Función ecológica

**Habilitar la función ecológica:** Presione “Stop/clear” 2 veces en 1 segundo. En la pantalla aparece “ECO”, ahora la función ecológica está activada. Si el aparato no se utiliza durante 1 minuto, este se pondrá en el modo en espera. Si la puerta está abierta, la luz interior también se apagará cuando haya transcurrido 1 minuto

**Deshabilitar la función ecológica:** Presione “Stop/clear” 2 veces en 1 segundo. En la pantalla aparece “OFF”, ahora la función ecológica está desactivada. Tanto la pantalla como la luz interior seguirán encendidas.

## LIMPIEZA

- Desenchufe siempre el cable de alimentación de corriente alterna antes de limpiar el horno.
- Limpie el interior del horno después de usarlo con un paño húmedo.
- Limpie las piezas, como la bandeja giratoria de vidrio, con agua tibia y un detergente suave.
- La puerta, la cerradura y el panel de control se pueden limpiar con un paño suave y húmedo si están sucios.
- Nunca sumerja el aparato en agua.
- No utilice productos abrasivos o corrosivos para limpiar el microondas.

## ¿PROBLEMAS?

Si sospecha que el horno de microondas no funciona correctamente, puede consultar las instrucciones siguientes antes de ponerse en contacto con un centro de servicio.

PROBLEMA	POSIBLE SOLUCIÓN
<b>El horno causa interferencias a la radio o la televisión</b>	Esto es normal. La recepción puede deteriorarse por la acción del microondas.
<b>La luz del horno se atenúa.</b>	Al cocinar a una potencia baja, la luz del horno es menos brillante. Esto es normal.
<b>El horno arranca sin tener comida dentro, y por lo tanto funciona vacío.</b>	Apague el horno inmediatamente. El horno nunca debe funcionar sin comida. Esto es muy peligroso.
<b>El horno no arranca.</b>	Vea si el enchufe está bien insertado en la toma de corriente. Saque el enchufe y vuelva a insertarlo en la toma después de 10 segundos.
	Revise el fusible en la caja de fusibles y, si es necesario, encargue la reparación a un profesional.
	Es posible que haya algún problema con la toma de corriente. Compruebe la toma de corriente con otros aparatos y si es necesario encargue la reparación a un profesional.
<b>El horno no calienta.</b>	Asegúrese de que la puerta esté bien cerrada.
<b>El plato giratorio de cristal hace ruido cuando el horno está funcionando.</b>	El suelo del horno y el plato giratorio pueden estar sucios. Limpie el horno de acuerdo con las instrucciones.



## DŮLEŽITÉ

Přečtěte si pečlivě tento návod k použití a uschovejte si jej pro pozdější nahlédnutí a radu.

Tento přístroj byl vyroben pouze pro využití v domácnosti a smí být používán výhradně podle pokynů uvedených níže.

Tento přístroj nesmí být samostatně obsluhován osobami s mentální nebo motorickou poruchou a také lidmi bez základních zkušeností pro obsluhu. Obsluhu je nutno řádně proškolit, seznámit ji s možnými riziky nebo nechat pracovat pod dozorem. Zvláště dětem není dovoleno si s přístrojem hrát nebo jej samostatně obsluhovat. Údržbu a čištění přístroje nesmí provádět děti mladší 16 let. Přístroj nesmí být používán po extrémně dlouhou dobu jako profesionální přístroje. Je určen zvláště do kuchyněk pracovních kolektivů, kanceláří, hotelových pokojů nebo podobných zařízení pro nárazové použití.

Pozor: Tento přístroj je zakázáno používat s externím časovačem nebo jiným dálkovým ovládním.



Přístroj může být během používání horký. Dbejte na to, aby se přírodní kabel nedotýkal jeho horkých částí a přístroj ničím nepřikrývejte.

- Pozorně si přečtěte všechny instrukce.
- Před použitím si zkontrolujte, zda napětí uvedené na štítku přístroje odpovídá napětí Vaší elektrické sítě.
- Nedovolte, aby přívodní kabel ležel na horkých plochách, nebo se ohýbal přes ostré hrany stolů apod.
- Nikdy nepoužívejte přístroj pokud má poškozený kabel, nebo přístroj sám vykazuje známky poškození a funguje špatně. Přístroj vždy svěřte do opravy nejbližšímu autorizovanému servisu, aby jej zkontroloval a opravil.
- Dbejte zvýšené opatrnosti, pokud přístroj používáte v blízkosti dětí.
- Použití jiného, než originálního příslušenství může způsobit požár, úraz elektrickým proudem, nebo jiné zranění.
- Vždy, když přístroj nepoužíváte, nebo se chystáte připojovat, či odpojovat příslušenství, vypněte jej a odpojte od elektrické sítě. Přístroj nikdy neodpojujte od elektrické sítě tažením za kabel.
- Nenechávejte přístroj běžet bez dozoru.
- Přístroj neumísťujte v blízkosti plynové, nebo elektrické trouby, nebo na místo, kde by mohl přijít do kontaktu s horkým zařízením.
- Používejte přístroj pouze k účelům, ke kterým je určený.
- Přístroj vždy mějte na stabilním, suchém a rovném místě.
- Přístroj je určený pouze pro použití v domácnosti. Výrobce nemůže ručit za škody způsobené jiným

použitím, než je popsáno v tomto návodu.

- Veškeré opravy smí provádět pouze výrobce, nebo autorizované servisy.
- Nikdy přístroj, kabel, ani zástrčku neponořujte do vody ani jiných tekutin.
- Dohlédněte na to, aby se děti nedotýkali přívodního kabelu.
- Před prvním použitím odstraňte veškeré obalové materiály a reklamní samolepky.

ABYSTE PŘEDEŠLI VZNIKU POŽÁRU, ÚRAZU ELEKTRICKÝM PROUDEM, ČI JINÉMU ZRANĚNÍ, NEBO VYSTAVENÍ SE MIKROVLNNÉMU ZÁŘENÍ PŘI POUŽÍVÁNÍ PŘÍSTROJE, ČTĚTE POZORNĚ VŠECHNA UPOZORNĚNÍ VČETNĚ NÁSLEDUJÍCÍCH:

- **Varování:** Tekutiny a jiná jídla se nesmí ohřívat v uzavřených nádobách, protože by mohli explodovat.
- **Varování:** Kryty chránící před únikem mikrovlnného záření smí sundávat pouze kompetentní osoba v odborném servisu.
- **Varování:** Děti smí troubu používat pouze s Vaším dohledem. Naučte děti jak troubu správně a bezpečně používat a vysvětlete jim, jaká rizika jim hrozí při nesprávném používání.
- Používejte pouze takové nádoby, které je vhodné pro použití v mikrovlnných troubách.
- Trouba by se měla vždy řádně vyčistit od zbytků

potravin.

- Pokud ohříváte jídlo v plastových, nebo papírových obalech, dávejte na troubu po celou dobu ohřívání pozor, aby nedošlo ke vznícení a požáru.
- Pokud se objeví z trouby kouř, vypněte ji a odpojte od elektrické sítě a nechte dveře zavřené, aby se případné plameny udusily.
- Neohřívejte jídlo více než je potřeba. Jídlo zbytečně nepřevařujte.
- Nepoužívejte vnitřek trouby pro uschování věcí. Nenechávejte v troubě uložené věci jako je například chléb, sušenky, atd.
- Než vložíte potraviny do trouby, odstraňte z obalů veškerá drátěná očka, úchyty a kovové rukojeti. Z jídla vyjměte všechny kovové části jako např. příbory.
- Troubu zprovozněte a umístěte na své místo přesně podle instrukcí v tomto návodu.
- **Čerstvá vejce ve skořápce, či vejce natvrdo v mikrovlnné troubě neohřívejte. Vejce mohou explodovat a to i chvíli po dokončení ohřívání.**
- Používejte tento přístroj pouze k účelům popsáným v tomto návodu. Nepoužívejte v přístroji chemikálie způsobující korozi, nebo nebezpečné výpary. Trouba je určena hlavně k ohřívání jídla a ne k průmyslovým, nebo laboratorním účelům.
- Pokud je poškozený přívodní kabel, musí být vyměněn odborným servisem, nebo jinou kvalifikovanou osobou.
- Nepoužívejte, ani neuschovávejte tento přístroj venku.

- Nepoužívejte tuto troubu blízko vody, na mokřém povrchu, nebo blízko bazénů.
- Trouba může být při používání horká. Dejte pozor, aby se přívodní kabel těchto horkých míst nedotýkal. Troubu nesmíte ničím zakrývat.
- Nedovolte, aby přívodní kabel visel přes ostré hrany stolu, či pracovní desky.
- V případě zanedbání údržby trouby a ponechání nečistot uvnitř, riskujete poškození trouby, nebo možnost vzniku jiné nebezpečné situace.
- **Obsah kojeneckých lahví a dětské stravy musí být promíchán, nebo protřásán a jeho teplota kontrolována před konzumací, aby se zabránilo popálení. Jídlo zbytečně nepřevařujte.**
- **Mikrovlnný ohřev nápojů může způsobit opožděný var, s čímž je nutno počítat při držení nádoby.**
- Dohlédněte na to, aby si s přístrojem nehrály děti.
- Tento přístroj by neměl být zabudován do skříně. Kolem přístroje musí být zajištěno dostatek prostoru pro cirkulaci vzduchu a odvod tepla.
- Nepoužívejte k čištění přístroje parní čističe.
- Nepoužívejte k čištění čelního skla hrubé čisticí pomůcky, nebo ostré kovové předměty, mohli byste jej poškrábat a způsobit tak jeho prasknutí.
- Při ohřívání se přístroj zahřeje a některé jeho části jsou horké. Nedotýkejte se žádných horkých částí uvnitř trouby.
- Dveře trouby a vnější kryt přístroje mohou být při ohřívání horké.

---

## ULOŽTE SI TENTO NÁVOD K POZDĚJŠÍMU NAHLÉDNUTÍ

### **OPATŘENÍ, JAK SE VYHNOUT MOŽNÉMU VYSTAVENÍ SE NADMĚRNÉMU MIKROVLNNÉMU ZÁŘENÍ**

- Ujistěte se, že dvířka mikrovlnné trouby jsou zavřená a jejich těsnění je v pořádku: použití mikrovlnné trouby bez zavřených dvířek nebo se špatným těsněním je velmi nebezpečné a může dojít k ozáření mikrovlnami. Je velmi důležité dbát na to, aby nijak nebyl poškozen či poničen bezpečnostní zámek dveří.
- Nevkládejte žádné předměty mezi dveře mikrovlnné trouby a její vnitřek. Přístroj udržujte v čistotě.

**VAROVÁNÍ:** Pokud je poškozen bezpečnostní uzávěr, závěsy dveří, těsnění dvířek, či dvířka, nechte přístroj neprodleně opravit v autorizovaném servisu.

- V případě zanedbání údržby trouby a ponechání nečistot uvnitř, riskujete poškození trouby, snížení životnosti přístroje, nebo možnost vzniku jiné nebezpečné situace.

### **SNÍŽENÍ RIZIKA ÚRAZU PŘI POUŽÍVÁNÍ TROUBY**

- **Upozornění:** nedotýkejte se žádných vnitřních

součástí, mohli byste si způsobit vážné zranění, nebo smrt.

- Příklad nerozebírejte!
- Nesprávné používání přístroje a uzemnění přístroje může způsobit úraz elektrickým proudem. Nezapínejte přístroj dokud není správně nainstalován a uzemněn.
- Tento přístroj musí být uzemněný. V případě elektrického zkratu uzemnění snižuje riziko úrazu elektrickým proudem tím, že napomůže úniku elektrického proudu. Přístroj je vybaven kabelem se zemnicím drátem a elektrickou zástrčkou s uzemněním. Zástrčka musí být správně zapojena do zásuvky, která je správně nainstalována a také má uzemnění. Poradte se s kvalifikovaným elektrikářem, nebo údržbářem, pokud těmto pokynům příliš nerozumíte a pokud máte pochyby o tom, zda je přístroj správně uzemněn.
- Krátký kabel je s přístrojem dodáván, aby se zamezilo riziku zamotání se do něj, či zakopnutí o delší kabel.
- Pokud použijete delší kabel, nebo prodlužovací šňůru, musí mít minimálně stejné elektrické vlastnosti, jako má přístroj. Pokud je nutné použít prodlužovací šňůru, musí mít kabel se třemi dráty.
- Prodlužovací kabel byste měli dát tak, aby za něj nemohly tahat děti a aby o něj nikdo nemohl zakopnout.

## TECHNICKÉ PARAMETRY

MODEL:	DO2924
ELEKTRICKÉ NAPĚTÍ:	230V~ 50HZ
PŘÍKON PŘÍSTROJE:	1250 W
VÝKON MIKROVLN:	800 W
OBJEM TROUBY:	23 L
MAXIMÁLNÍ PRŮMĚR TALÍŘE:	27 CM
VNĚJŠÍ ROZMĚRY PŘÍSTROJE:	48,5 x 40,8 x 29,3 CM

## VYBALENÍ TROUBY

Vyndejte troubu z kartonu a odstraňte veškeré obalové materiály. Balení by mělo obsahovat tyto části:

- Skleněný talíř
- Pojezdový kroužek pod talíř
- Návod k použití

## SOUČÁSTI

1. Vnitřní bezpečnostní zámky
2. Průhledové okénko
3. Hřídelka pohonu talíře
4. Pojezdový kroužek talíře
5. Skleněný otočný talíř
6. Ovládací prvky

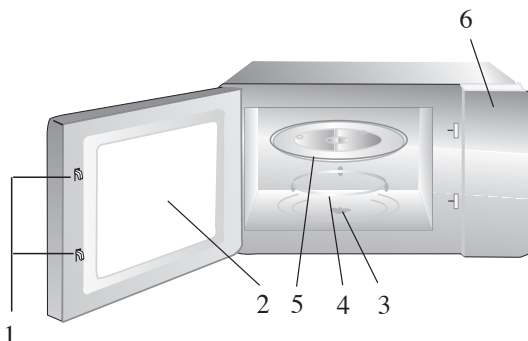

## JAKÉ NÁDOBÍ LZE POUŽÍVAT V MIKROVLNNÉ TROUBĚ?

V seznamu níže, můžete najít materiály, které mohou a které nemohou být použity uvnitř mikrovlnné trouby. Pokud jste na pochybách, nebo nemůžete najít materiál v seznamu, můžete udělat test popsany níže:

- Nalijte do nádoby vhodné pro ohřev v mikrovlnné trouby asi 250 ml studené vody a dejte hrát spolu s testovaným nádobím. Hřejte na maximální výkon 1 minutu.
- Opatrně se dotkněte testovaného nádobí. Pokud je toto prázdné nádobí horké, pak ho pro vaření v mikrovlnné troubě nepoužívejte.

**Upozornění:** Neohřívejte nádobí déle než doporučenou 1 minutu.

## Materiály vhodné pro mikrovlnný ohřev

- **Alobal:** Pouze jako kryt. Malé kousky alobalu, můžete použít na zakrývání tenčích částí masa, abyste je nepřevařili. Pokud je fólie příliš blízko stěnám přístroje, může dojít k jiskření. Fólie by měla být alespoň 2,5cm od vnitřních stěn.
- **Nádobí:** jen vhodné pro mikrovlnné trouby. Nepoužívejte naprasklé nádobí.



- **Skleněné nádoby:** vždy sundejte víko. Používejte pouze k ohřátí potravin, dokud není teplá. Nehřejte ji příliš dlouho, ne každé sklo je odolné proti vyšším teplotám a může prasknout.
- **Skleněné nádobí:** můžete použít pouze teplu odolné nádobí. Ujistěte se, že neobsahuje kovové části, nebo ozdoby. Nikdy nepoužívejte poškozené, naprasklé nádobí.
- **Sáčky pro ohřev v troubě:** čtěte vždy instrukce na sáčku. Neuzavírejte sáčky pomocí kovových sponek. Sáček vždy na několika místech propíchněte, aby mohla unikát pára.
- **Plast:** pouze plast vhodný pro mikrovlnné trouby. Čtěte vždy instrukce výrobce. Takové nádobí by mělo být přímo označené jako vhodné pro mikrovlnný ohřev. Některé plastové nádoby díky horké potravine uvnitř změknou. Nádoby s víkem by měly mít otvory pro únik páry.
- **Plastová víka:** jen vhodné pro mikrovlnné trouby. Mohou být použita k zakrytí potravin, aby se udržela vlhkost. Nedovolte, aby se víko dotýkalo přímo potravin.
- **Teploměry:** jen vhodné pro mikrovlnné trouby.

### Materiály nevhodné pro mikrovlnný ohřev

- **Hliníkové tácky:** mohou způsobit jiskření. Přendejte potraviny do nádobí vhodného pro mikrovlnný ohřev.
- **Obal s kovovou rukojetí:** může způsobit jiskření. Přendejte potraviny do nádobí vhodného pro mikrovlnný ohřev.
- **Kovové, nebo pokovené nádobí:** kov brání mikrovlnám v ohřevu. Kov může v mikrovlnné troubě jiskřit.
- **Kovové dráty:** mohou způsobit jiskření a oheň.
- **Papírové sáčky:** mohou se vznítit.
- **Pěnové materiály:** mohou se roztéci a kontaminovat tekutiny uvnitř.
- **Dřevo:** dřevo vyschne a může prasknout, nebo se zlomit.

### INSTALACE OTOČNÝCH ČÁSTÍ

1. Nejdříve umístěte na své místo doprostřed vnitřku trouby pojezdový kroužek talíře.
2. Umístěte skleněný talíř na kroužek a ujistěte se, že hřídelka pohonu zapadá přesně doprostřed.



### UPOZORNĚNÍ:

- Nikdy neumísťujte skleněný talíř obráceně. Talíři by nikdy nemělo být bráněno v otáčení.
- Při ohřívání musí být v troubě vždy pojezdový kroužek i skleněný talíř.
- Veškeré jídlo a nádoby musí být vždy umístěny na otočný skleněný talíř.
- Pokud se Vám skleněný talíř, nebo pojezdový kroužek rozbije, neprodleně

kontaktujte odborný servis a troubu nadále nepoužívejte. Nebo si můžete příslušenství objednat v našem internetovém obchodě: [www.domo-elektro.cz](http://www.domo-elektro.cz).

## INSTALACE TROUBY

Odstraňte z trouby veškeré obalové materiály a zkontrolujte troubu a příslušenství, zda je vše v pořádku a nepoškozené. Zkontrolujte zejména sklo dvířek a dvířka. Jakkoliv poškozenou troubu nepoužívejte. Nezapomeňte odstranit ochranou fólii na těle přístroje.

1. Zvolte si místo, kam chcete troubu umístit. Takové místo by mělo poskytovat dostatek prostoru pro proudění vzduchu kolem trouby a pro odvod tepla. Trouba by měla být umístěna alespoň 85 cm nad zemí. Ujistěte se, že z pravé a levé strany trouby je alespoň 20 cm mezera od zdí, skříní apod. Nad mikrovlnnou troubou by mělo být alespoň 30 cm.

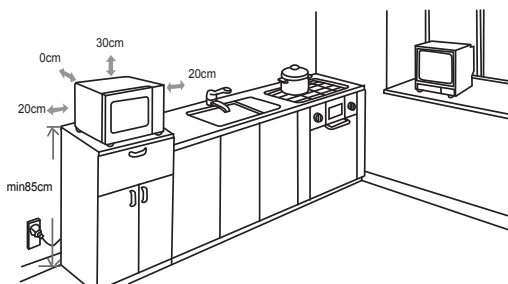

2. Umístěte troubu co nejdále od rádií a televizí, protože mohou být troubou rušeny.
3. Mikrovlnnou troubu vždy stavte daleko od zdroje tepla či od vlhkosti (např. plynové hořáky a vodní zdroje).
4. Blokování přístupu vzduchu k pracující troubě může vyústit až k jejímu trvalému poškození.
5. Zkontrolujte zda napětí u Vás doma odpovídá napětí na štítku přístroje. Zapojte troubu do zásuvky na zdi.

**Varování:** Neumísťujte troubu na kamna, nebo jiné přístroje a zařízení produkující teplo. Toto by mohlo vést až k nenávratnému poškození trouby a ztrátě záruky. Některé části trouby mohou být při ohřevu horké.

## OVLÁDACÍ PANEL A POUŽITÍ

1. Tlačítko výběru funkce
2. Tlačítko nastavení parametrů

### Nastavení času

1. Otočte tlačítko funkce na . Zobrazení hodin na displeji bude blikat.
2. Otáčením tlačítka nastavení si navolte aktuální čas, mezi 0-23



hodinami.

3. Volbu potvrďte stiskem tlačítka „Start/+30s/confirm“. Následně začne blikat zobrazení hodin.
4. Otáčením tlačítka nastavení si navolte aktuální čas, mezi 0-59 minutami.
5. Volbu potvrďte stiskem tlačítka „Start/+30s/confirm“

### Nastavení časovače

1. Otočte tlačítko funkce na . Na displeji se zobrazí „00:00“
2. Otáčením tlačítka nastavení si navolte požadovaný čas, max 59 min.
3. Volbu potvrďte stiskem tlačítka „Start/+30s/confirm“.
4. Až uběhne nastavený čas, časovač oznámí konec 5x zvukovým signálem.

### Mikrovlny

#### Rychlé ohřátí

1. Volbu potvrďte stiskem tlačítka „Start/+30s/confirm“
2. Začne se rovnou ohřívat na 30 vteřin a na plný výkon. Každé další stisknutí tlačítka „Start/+30s/confirm“ přidá navíc 30 vteřin ohřívání. Maximálně 95 min.

#### Standardní ohřívání

1. Jídlo vložte na otočný skleněný talíř a zavřete dvířka. Vždy se ujistěte, zda je nádoba vhodná pro použití v mikrovlnné troubě. Pomocí ovladače funkce nastavte požadovaný výkon.
2. Nastavte požadovaný čas pomocí tlačítka nastavení  
Pro snažší nastavování přístroje, můžete nahlédnout do tabulky níže:

Stupeň výkonu	Výkon mikrovln v %	Použití
Low	10% výkonu	Změkčení zmrzliny
M. Low	30% výkonu	Nápoje, nebo polévky
Med.	50% výkonu	Dušené maso, ryba
M. High	80% výkonu	Rýže, ryba, kuře, ostatní maso
High	100% výkonu	Ohřev jídla, ohřev vody, zelenina, ...

3. Stiskněte tlačítko „Start/+30s/confirm“
4. Během procesu ohřívání můžete kdykoli otevřít dveře. Přístroj se při otevření automaticky vypne. Po zavření dvířek můžete opět pokračovat v ohřívání, stiskem tlačítka „Start/+30s/confirm“.

### Předeřtí

1. Otočte tlačítkem funkce dokud se na  displeji zobrazí „200“.
2. Tlačítkem nastavení zvolte jednu z možností váhy: 200, 400 nebo 600g.

3. Volbu potvrďte stiskem tlačítka „Start/+30s/confirm“.

### Rozmrazování dle váhy

1. Otočte tlačítkem funkce dokud se na  $\text{DEF1}$  displeji zobrazí „DEF1“.
2. Tlačítkem nastavení navolte požadovanou váhu mezi 100 - 2000g.
3. Volbu potvrďte stiskem tlačítka „Start/+30s/confirm“.

### Rozmrazování dle času

1. Otočte tlačítkem funkce dokud se na  $\text{DEF2}$  displeji zobrazí „DEF2“.
2. Tlačítkem nastavení navolte požadovaný čas v rozmezí 0:05 – 95:00.
3. Volbu potvrďte stiskem tlačítka „Start/+30s/confirm“.

### Automatické programy

1. Otočte tlačítkem funkcí na  $\text{A1}$ .
2. Pomocí tlačítka nastavení si můžete vybrat jeden z 10 přednastavených programů (A1 – A10). Pro více informací nahlédněte do tabulky níže.
3. Volbu potvrďte stiskem tlačítka „Start/+30s/confirm“.
4. Otáčením tlačítka nastavení nastavte váhu jídla.
5. Volbu potvrďte stiskem tlačítka „Start/+30s/confirm“.

Menu	Hmotnost (g)	Display
Pizza (A-1)	200 g	200
	400 g	400
Maso (A-2)	250 g	250
	350 g	350
	450 g	450
Zelenina (A-3)	200 g	200
	300 g	300
	400 g	400
Těstoviny (A-4)	50 g (450 ml voda)	50
	100 g (800 ml voda)	100
Brambory (A-5)	200 g	200
	400 g	400
	600 g	600
Ryby (A-6)	250 g	250
	350 g	350
	450 g	450

Nápoje (A-7)	1 (120 ml)	1
	2 (240 ml)	2
	3 (360 ml)	3
Popkorn (A-8)	50 g	50
	85 g	85
	100 g	100

### Dětský bezpečnostní zámek

Zamknout: Držte tlačítko „Stop/clear“ alespoň 3 vteřiny. Na displeji se zobrazí zámek:



Odemknout: Držte tlačítko „Stop/clear“ alespoň 3 vteřiny. Ozve se zvukový signál a zámek z displeje zmizí.

### Funkce šetřící energii ECO

Zapnutí funkce ECO: Dvakrát rychle za sebou stiskněte tlačítko „Stop/Clear“. Na displeji se rozsvítí symbol „ECO“. Po jedné minutě nečinnosti se přístroj přepne do pohotovostního režimu. Pokud jsou otevřeny dveře, vnitřní osvětlení po 1 minutě zhasne.

Vypnutí funkce ECO: Dvakrát rychle za sebou stiskněte tlačítko „Stop/Clear“. Na displeji se rozsvítí symbol „OFF“

### ČIŠTĚNÍ

- Vždy se ujistěte, že jste nejdříve přístroj odpojili od elektrického proudu.
- Po každém použití troubu uvnitř očistěte jemným vlhkým hadříkem.
- Části jako je pojezdové kolečko talíře a skleněný talíř trouby umyjte v teplé vodě se saponátem.
- Dveře, zámek dveří a ovládací panel můžete vyčistit jemným vlhkým hadříkem.
- Přístroj nikdy neponořujte pod vodu.

### PROBLÉMY?

Pokud máte dojem, že mikrovlnná trouba nepracuje správně, podívejte se nejdříve do tabulky níže a až poté kontaktujte odborný servis.

PROBLÉM	MOŽNÉ ŘEŠENÍ
Mikrovlnná trouba ruší rádio a televizi.	Toto je naprosto v pořádku. Mikrovlny mohou tyto přístroje rušit.

<b>Světlo uvnitř trouby svítí tlumeně.</b>	Pokud zapnete ohřev na nejnižší výkon, může světlo uvnitř svítit tlumeně. Toto je pořádku.
<b>Trouba se spustila naprázdno. Trouba pracuje i když je prázdná.</b>	Ihned troubu vypněte. Trouba by se neměla nikdy zapínat naprázdno. Je to nebezpečné.
<b>Mikrovlnná trouba se nechce zapnout.</b>	Možná není zástrčka správně v zásuvce. Zkuste zástrčku vytáhnout a po 10 sekundách znovu do zásuvky zapojit.
	Zkontrolujte pojistky u Vás doma.
	Možná je něco špatně se zásuvkou na zdi. Vyzkoušejte zásuvku s jiným spotřebičem a případně přivolejte elektrikáře.
<b>Trouba nehřeje.</b>	Zkontrolujte zda jsou správně zavřená dvířka.
<b>Otočný skleněný talíř je příliš hlučný pokud trouba pracuje.</b>	Zkontrolujte, zda pod talířem není nějaká nečistota. Vyčistěte vnitřek trouby dle návodku k použití.

## DÔLEŽITÉ

Prečítajte si pozorne tento návod na použitie a uschovajte si ho pre neskoršie nahliadnutie a radu.

Tento prístroj bol vyrobený iba pre využitie v domácnosti a môže sa používať výhradne podľa pokynov uvedených nižšie.

Tento prístroj nesmie byť samostatne obsluhovaný osobami s mentálnou alebo motorickou poruchou a tiež ľuďmi bez základných skúseností pre obsluhu. Obsluhu je nutné riadne preškoliť, zoznámiť ju s možnými rizikami alebo nechať pracovať pod dozorom. Zvlášť deťom nie je dovolené si s prístrojom hrať alebo ho samostatne obsluhovať. údržbu a čistenie prístroja nesmie vykonávať deti mladšie ako 16 rokov. Prístroj nesmie byť používaný po extrémne dlhú dobu ako profesionálne prístroje. Je určený najmä do kuchyniek pracovných kolektívov, kancelárií, hotelových izieb alebo podobných zariadení pre nárazové použitie.

Pozor: Tento prístroj je zakázané používať s externým časovačom alebo iným diaľkovým ovládaním.



Prístroj môže byť počas používania horúci. Dbajte na to, aby sa prírodný kábel nedotýkal jeho horúcich častí a prístroj ničím neprikrývajte.

- Pozorne si prečítajte všetky inštrukcie.
- Pred použitím si skontrolujte, či napätie uvedené na štítku prístroja zodpovedá napätiu Vašej elektrickej siete.
- Nedovoľte, aby prívodný kábel ležal na horúcich plochách, alebo sa ohýbal cez ostré hrany stolov a pod.
- Nikdy nepoužívajte prístroj ak má poškodený kábel, alebo prístroj sám vykazuje známky poškodenia a funguje zle. Prístroj vždy zverte do opravy najbližšiemu autorizovanému servisu, aby ho skontroloval a opravil.
- Dbajte na zvýšenú opatrnosť, ak sa prístroj používa v blízkosti detí.
- Použitie iného, než originálneho príslušenstva môže spôsobiť požiar, úraz elektrickým prúdom, alebo iné zranenia.
- Vždy, keď prístroj nepoužívate, alebo sa chystáte pripájať, či odpájať príslušenstvo, vypnite ho a odpojte od elektrickej siete. Prístroj nikdy neodpájajte od elektrickej siete ťahaním za kábel.
- Nenechávajte prístroj bežať bez dozoru.
- Prístroj neumiestňujte v blízkosti plynovej, alebo elektrické rúry, alebo na miesto, kde by mohol prísť do kontaktu s horúcim zariadením.
- Používajte prístroj iba na účely, na ktoré je určený.
- Prístroj vždy majte na stabilnom, suchom a rovnom mieste.
- Prístroj je určený len na použitie v domácnosti.



Výrobca nemôže ručiť za škody spôsobené iným použitím, ako je popísané v tomto návode.

- Všetky opravy smie vykonávať len výrobca, alebo autorizované servisy.
- Nikdy prístroj, kábel, ani zástrčku neponárajte do vody ani iných tekutín.
- Dohliadnite na to, aby sa deti nedotýkali prírodného kábla.
- Pred prvým použitím odstráňte všetky obalové materiály a reklamné samolepky.

ABY STE PREDIŠLI VZNIKU POŽIARU, ÚRAZU ELEKTRICKÝM PRÚDOM, ALEBO INÝM ZRANENIA, ALEBO VYSTAVENIE MIKROVLNNÉMU ŽIARENIE PRI POUŽÍVANÍ PRÍSTROJA, ČÍTAJTE POZORNE VŠETKY UPOZORNENIE:

- Varovanie: Tekutiny a iné jedlá sa nesmú ohrievať v uzavretých nádobách, pretože by mohli explodovať.
- Varovanie: Kryty chrániace pred únikom mikrovlnného žiarenie smie dávať dole iba kompetentná osoba v odbornom servise.
- Varovanie: Deti môžu rúru používať iba s Vaším dohľadom. Naučte deti ako rúru správne a bezpečne používať a vysvetlite im, aké riziká im hrozia pri nesprávnom používaní.
- Používajte len také nádoby, ktoré je vhodné pre použitie v mikrovlnných rúrach.
- Rúra by sa mala vždy riadne vyčistiť od zvyškov

potravín.

- Pokiaľ ohrievate jedlo v plastových, alebo papierových obaloch, dávajte na rúru po celú dobu ohrievania pozor, aby nedošlo k vznieteniu a požiaru.
- Ak sa objaví z rúry dym, vypnite ju a odpojte od elektrickej siete a nechajte dvere zatvorené, aby sa prípadné plamene udusili.
- Neohrievajte jedlo viac než je potrebné. Jedlo zbytočne neprevárajte.
- Nepoužívajte vnútrajšok rúry pre uschovanie vecí.
- Nenechávajte v rúre uložené veci ako je napríklad chlieb, sušienky, atď.
- Pred vložení potraviny do rúry, odstráňte z obalov všetka drôtená očká, úchytky a kovové rukoväte. Z jedlá vyberte všetky kovové časti ako napr. príbory.
- Rúru sprevádzkujeme a umiestnite na svoje miesto presne podľa inštrukcií v tomto návode.
- Čerstvé vajcia v škrupine, či vajcia natvrdo v mikrovlnnej rúre neohrievajte. vajcia môžu explodovať a to aj chvíľu po dokončení ohrievania.
- Používajte tento prístroj iba na účely popísaným v tomto návode. Nepoužívajte v prístroji chemikálie spôsobujúce koróziu, alebo nebezpečné výpary. Rúra je určená hlavne na ohrievanie jedla a nie k priemyselným, alebo laboratórnym účely.
- Ak je poškodený prívodný kábel, musí byť vymenený odborným servisom, alebo inou kvalifikovanou osobou.
- Nepoužívajte, ani neuschovávajúce tento prístroj vonku

- Nepoužívajte túto rúru blízko vody, na mokrom povrchu, alebo blízko bazénov.
- Rúra môže byť pri používaní horúca. Dajte pozor, aby sa prívodný kábel týchto horúcich miest nedotýkal. Rúru nesmiete ničím zakrývať.
- Nedovoľte, aby prívodný kábel visel cez ostré hrany stola, či pracovné dosky.
- V prípade zanedbania údržby rúry a ponechanie nečistôt vo vnútri, riskujete poškodenie rúry, alebo možnosť vzniku inej nebezpečnej situácie.
- Obsah dojčenských fliaš a detskej stravy musí byť premiešaný, alebo protřásan a jeho teplota kontrolovaná pred konzumáciou, aby sa zabránilo popálenia.
- Mikrovlnný ohrev nápojov môže spôsobiť oneskorený var, s čím je nutné počítať pri držaní nádoby.
- Dohliadnite na to, aby sa nehrali so zariadením deti.
- Tento prístroj by nemal byť zabudovaný do skrine. Okolo prístroja musí byť zaistené dostatok priestoru pre cirkuláciu vzduchu a odvod tepla.
- Nepoužívajte na čistenie prístroja parné čističe.
- Nepoužívajte na čistenie čelného skla hrubé čistiace pomôcky, alebo ostré kovové predmety, mohli by ste ho poškriabať a spôsobiť tak jeho prasknutie.
- Pri zahrievaní sa prístroj zahreje a niektoré jeho časti sú horúce. Nedotýkajte sa žiadnych horúcich častí vnútri rúry.
- Dvere rúry a vonkajší kryt prístroja môžu byť pri ohrievaní horúce.

## ULOŽTE SI TENTO NÁVOD NA NESKORŠIEMU NAHLIADNUTIU

### **OPATRENIA, AKO SA VYHNÚŤ MOŽNÉMU VYSTAVENIE NADMERNÉMU MIKROVLNNÉMU ŽIARENIE**

- Uistite sa, že dvierka mikrovlnnej rúry sú zavreté a ich tesnenia je v poriadku: použitie mikrovlnnej rúry bez zatvorených dvierok alebo so zlým tesnením je veľmi nebezpečné a môže dôjsť k ožiareniu mikrovlnami. Je veľmi dôležité dbať na to, aby nijako nebol poškodený či zničený bezpečnostný zámok dverí.
- Nevkladajte žiadne predmety medzi dvere mikrovlnnej rúry a jej vnútro. Prístroj udržiajte v čistote.
- **VAROVANIE:** Ak je poškodený bezpečnostný uzáver, závesy dverí, tesnenie dvierok, či dvierka, nechajte prístroj neodkladne opraviť v autorizovanom servise.
- V prípade zanedbania údržby rúry a ponechanie nečistôt vo vnútri, riskujete poškodenie rúry, zníženie životnosti prístroja, alebo možnosť vzniku inej nebezpečnej situácie.

### **ZNÍŽENIE RIZIKA ÚRAZU PRI POUŽÍVANÍ RÚRY**

- Upozornenie: nedotýkajte sa žiadnych vnútorných súčastí, mohli by ste si spôsobiť vážne zranenia, alebo smrť.
- Prístroj nerozoberajte!
- Nesprávne používanie prístroja a uzemnenie prístroje

môže spôsobiť úraz elektrickým prúdom. Nezapínajte prístroj kým nie je správne nainštalovaný a uzemnený.

- Tento prístroj musí byť uzemnený. V prípade elektrického skratu uzemnenie znižuje riziko úrazu elektrickým prúdom tým, že napomôže úniku elektrického prúdu. Prístroj je vybavený káblom s uzemňovacím drôtom a elektrickou zástrčkou s uzemnením. Zástrčka musí byť správne zapojená do zásuvky, ktorá je nainštalovaná a tiež má uzemnenie. Poradte sa s kvalifikovaným elektrikárom, alebo údržbárom, pokiaľ týmto pokynom príliš nerozumiete a ak máte pochybnosti o tom, či je prístroj správne uzemnený.
- Krátky kábel je s prístrojom dodávaný, aby sa zamedzilo riziku zapletenia sa do neho, či zakopnutie o dlhší kábel.
- Ak použijete dlhší kábel, alebo predlžovaciu šnúru, musí mať minimálne rovnaké elektrické vlastnosti, ako má prístroj. Ak je nutné použiť predlžovaciu šnúru, musí mať kábel s tromi drôty.
- Predlžovací kábel by ste mali dať tak, aby za neho nemohli ťahať deti a aby o neho nikto nemohol zakopnúť.

### **TECHNICKÉ PARAMETRE**

MODEL:	DO2924
ELEKTRICKÉ NAPÄTIE:	230V~ 50HZ
PRÍKON PRÍSTROJA:	1250 W
VÝKON MIKROVLN:	800 W
OBJEM RÚRY:	23 L
MAXIMÁLNE PRIEMER TANIERE:	27 cm
VONKAJŠIE ROZMERY PRÍSTROJA:	48,5 x 40,8 x 29,3 cm

## ROZBALENIE RÚRY

Vyberte rúru z kartónu a odstráňte všetky obalové materiály. Balenie by malo obsahovať tieto časti:

- Sklenený tanier
- Pojazdový krúžok pod tanier
- Návod na použitie

### Súčasti

1. Vnútorne bezpečnostné zámky
2. Priezor
3. Hriadeľ pohonu taniera
4. Pojazdový krúžok taniera
5. Sklenený otočný tanier
6. Ovládacie prvky

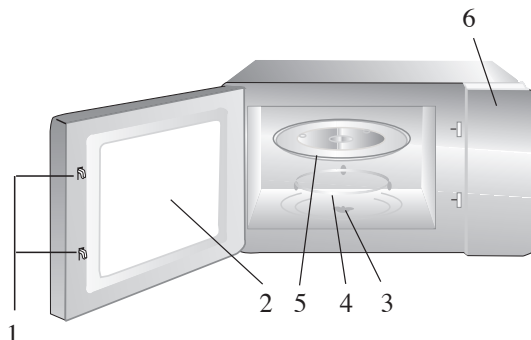

## AKÉ RIAD MOŽNO POUŽÍVAŤ V MIKROVLNNEJ RÚRE?

- V zozname nižšie, môžete nájsť materiály, ktoré môžu a ktoré nemôžu byť použité vnútri mikrovlnnej rúry. Ak ste na pochybách, alebo nemôžete nájsť materiál v zozname, môžete urobiť test popísaný nižšie:
- Nalejte do nádoby vhodnej pre ohrev v mikrovlnnej rúre asi 250 ml studenej vody a dajte hriať spolu s testovaným riadom. Hreje na maximálny výkon 1 minútu.
- Opatrne sa dotknite testovaného riadu. Ak je toto prázdne riadu horúce, potom ho pre varenie v mikrovlnnej rúre nepoužívajte.
- Upozornenie: Neohrievajte riadu dlhšie než odporúčanou 1 minútu.

### Materiály vhodné pre mikrovlnný ohrev

- **Alobal:** Iba ako kryt. Malé kúsky alobalu, môžete použiť na zakrývanie tenších častí mäsa, aby ste ich neprevarili. Pokiaľ je fólia príliš blízko stenám prístroja, môže dôjsť k iskreniu. Fólia by mala byť aspoň 2,5 cm od vnútorných stien.
- **Riad:** Iba vhodný pre mikrovlnné rúry. Nepoužívajte prasknuté riadu.
- **Sklenené nádoby:** vždy zložte veko. Používajte iba na ohriatie potraviny, kým nie je teplá. Nehrejte ju príliš dlho, nie každé sklo je odolné proti vyšším teplotám a môže prasknúť.
- **Sklenený riad:** môžete použiť iba teplu odolný riad. Uistite sa, že neobsahuje kovové časti, alebo ozdoby. Nikdy nepoužívajte poškodené, prasknuté riadu.
- **Vrecká pre ohrev v rúre:** čítajte vždy pokyny na sáčku. neuzatvárajte sáčky pomocou kovových sponiek. Vrečko vždy na niekoľkých miestach prepichnete, aby mohla unikáť para.

- **Plast:** iba plast vhodný pre mikrovlnné rúry. Čítajte vždy inštrukcie výrobcu. Takéto riadu by malo byť priamo označené ako vhodné pre mikrovlnný ohrev. Niektoré plastové nádoby vďaka horúcej potravine vnútri zmäknú. Nádoby s vekom by mali mať otvory pre únik pary.
- **Plastová viečka:** len vhodné pre mikrovlnné rúry. Môžu byť použité na zakrytie potraviny, aby sa udržala vlhkosť. Nedovoľte, aby sa veko dotýkalo priamo potravín.
- **Teplomery:** len vhodné pre mikrovlnné rúry.

### Materiály vhodné pre mikrovlnný ohrev

- **Hliníkové tácky:** môžu spôsobiť iskrenie. Preložte potraviny do riadu vhodného pre mikrovlnný ohrev.
- **Obal s kovovou rukoväťou:** môže spôsobiť iskrenie. Preložte potraviny do riadu vhodného pre mikrovlnný ohrev.
- **Kovové, alebo pokovované riadu:** kov bráni mikrovlnám v ohreve. Kov môže v mikrovlnnej rúre iskrieť.
- **Kovové drôty:** môžu spôsobiť iskrenie a oheň.
- **Papierové vrecká:** môžu sa vznietiť.
- **Penové materiály:** môžu sa roztečie a kontaminovať tekutiny vo vnútri.
- **Drevo:** drevo vyschne a môže prasknúť, alebo sa zlomiť.

### INŠTALÁCIA OTOČNÝCH ČASTÍ

1. Najskôr umiestnite na svoje miesto doprostred vnútra rúry pojazďový krúžok taniera.
2. Umiestnite sklenený tanier na krúžok a uistite sa, že hriadeľ pohonu zapadá presne do stredu.



#### UPOZORNENIE:

- Nikdy neumiestňujte sklenený tanier obrátene. tanieri by nikdy nemalo byť bránené v otáčaní.
- Pri ohrievaní musí byť v rúre vždy pojazďný krúžok aj sklenený tanier.
- Všetky jedlo a nádoby musia byť vždy umiestnené na otočný sklenený tanier.
- Ak sa Vám sklenený tanier, alebo pojazďový krúžok rozbije, bezodkladne kontaktujte odborný servis a rúru naďalej nepoužívajte. Alebo si môžete príslušenstvo objednať v našom internetovom obchode: [www.domo-elektro.cz](http://www.domo-elektro.cz)

### INŠTALÁCIA RÚRY

Odstráňte z rúry všetky obalové materiály a skontrolujte rúru a príslušenstvo, či je všetko v poriadku a nepoškodené. Skontrolujte najmä sklo dvierok a dvierka. Akokoľvek poškodenú rúru nepoužívajte. Nezabudnite odstrániť ochrannú fóliu na tele prístroja.

- Zvoľte si miesto, kam chcete rúru umiestniť. Také miesto by malo poskytovať dostatok priestoru pre prúdenie vzduchu okolo rúry a pre odvod tepla. Rúra by mala byť umiestnená aspoň 85 cm nad zemou. Uistite sa, že z pravej a ľavej strany rúry je aspoň 20 cm medzera od stien, skriň apod. Nad mikrovlnnou rúrou by malo byť aspoň 30 cm.
- Umiestnite rúru čo najďalej od rádií a televízií, pretože môžu byť rúrou rušené.
- Mikrovlnnú rúru vždy stavajte ďaleko od zdroja tepla či od vlhkosti (napr. plynové horáky a vodné zdroje).
- Blokovanie prístupu vzduchu k pracujúcej rúre môže vyústiť až k jej trvalému poškodeniu.
- Skontrolujte či napätie u Vás doma zodpovedá napätiu na štítku prístroja. Zapojte rúru do zásuvky na stene.

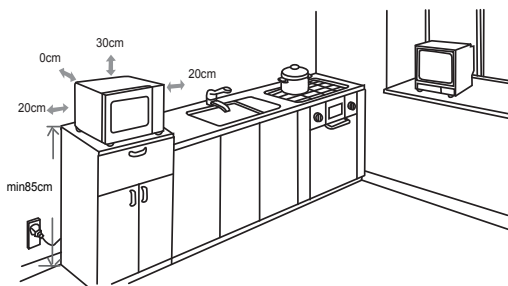

**Varovanie:** Neumiestňujte rúru na kachle, alebo iné prístroje a zariadenia produkujúce teplo. Toto by mohlo viesť až k nenávratnému poškodeniu rúry a strate záruky. Niektoré časti rúry môžu byť pri ohreve horúce.

## OVLÁDACÍ PANEL A POUŽITIA

- Tlačidlo výberu funkcie
- Tlačidlo nastavenia parametrov

### Nastavenie času

- Otočte tlačidlo funkcie na . Zobrazenie hodín na displeji bude blikať.
- Otáčaním tlačidla nastavenie si navoľte aktuálny čas, medzi 0-23 hodinami.
- Voľbu potvrdíte stlačením tlačidla “Start / + 30s / confirm”.
- Následne začne blikať zobrazenie hodín.
- Otáčaním tlačidla nastavenie si navoľte aktuálny čas, medzi 0-59 minútami.
- Voľbu potvrdíte stlačením tlačidla “Start / + 30s / confirm”



### Nastavenie časovača

- Otočte tlačidlo funkcie na . Na displeji sa zobrazí “00:00”
- Otáčaním tlačidla nastavenie si navoľte požadovaný čas, max 59 min.
- Voľbu potvrdíte stlačením tlačidla “Start / + 30s / confirm”.



- Až ubehne nastavený čas, časovač oznámi koniec 5x zvukovým signálom.

## Mikrovlny

### Rýchle ohriatie

- Voľbu potvrdíte stlačením tlačidla “Start / + 30s / confirm”
- Začne sa rovno ohrievať na 30 sekúnd a na plný výkon.  
Každé ďalšie stlačenie tlačidla “Start/+30s/confirm” pridá navyše 30 sekúnd ohrievania. Maximálne 95 min.

### Štandardné ohrievanie

- Jedlo vložte na otočný sklenený tanier a zatvorte dvierka. Vždy sa uistite, či je nádoba vhodná pre použitie v mikrovlnnej rúre. Pomocou ovládača funkcie nastavte požadovaný výkon.

Pre ľahšie nastavovanie prístroja, môžete nahliadnuť do tabuľky nižšie:

Stupeň výkonu	Výkon mikrovln v %	Použití
Low	10% výkonu	Zmäkčenie zmrzliny
M. Low	30% výkonu	Nápoje, alebo polievky
Medium	50% výkonu	Dusené mäso, ryba
M. High	80% výkonu	Ryža, ryba, kurča, ostatné mäso
High	100% výkonu	Ohrev jedla, ohrev vody, zelenina, ...

- Nastavte požadovaný čas pomocou tlačidla nastavenie
- Stlačte tlačidlo “Štart / + 30s / confirm”
- Počas procesu ohrievania môžete kedykoľvek otvoriť dvere. Prístroj sa pri otvorení automaticky vypne. Po zatvorení dvierok môžete opäť pokračovať v ohrievaní, stlačením tlačidla “Start / + 30s / confirm”.

### Predhriatie

- Otočte tlačidlom funkcia kým sa na  displeji zobrazí “200”.
- Tlačidlom nastavenia zvolíte jednu z možností váhy: 200, 400 alebo 600g.
- Voľbu potvrdíte stlačením tlačidla “Start / + 30s / confirm”.

### Rozmrazovanie podľa váhy

- Otočte tlačidlom funkcia kým sa na  displeji zobrazí “dEF1”.
- Tlačidlom nastavenia navoľte požadovanú váhu medzi 100 - 2000g.
- Voľbu potvrdíte stlačením tlačidla “Start / + 30s / confirm”.

### Rozmrazovanie podľa času

- Otočte tlačidlom funkcia kým sa na  displeji zobrazí “dEF2”.
- Tlačidlom nastavenia navoľte požadovaný čas v rozmedzí 0:05 - 95:00.

3. Voľbu potvrdíte stlačením tlačidla “Start / + 30s / confirm”.

### Automatické programy

1. Otočte tlačidlom funkcií na .
2. Pomocou tlačidla nastavenia si môžete vybrať jeden z 10 prednastavených programov (A1 - A10). Pre viac informácií nahliadnite do tabuľky nižšie.
3. Voľbu potvrdíte stlačením tlačidla “Start / + 30s / confirm”.
4. Otáčaním tlačidla nastavenie nastavte hmotnosť potravín.
5. Voľbu potvrdíte stlačením tlačidla “Start / + 30s / confirm”.

Menu	Hmotnosť (g)	Display
Pizza (A-1)	200 g	200
	400 g	400
Maso (A-2)	250 g	250
	350 g	350
	450 g	450
Zelenina (A-3)	200 g	200
	300 g	300
	400 g	400
Těstoviny (A-4)	50 g (450 ml voda)	50
	100 g (800 ml voda)	100
Brambory (A-5)	200 g	200
	400 g	400
	600 g	600
Ryby (A-6)	250 g	250
	350 g	350
	450 g	450
Nápoje (A-7)	1 (120 ml)	1
	2 (240 ml)	2
	3 (360 ml)	3
Popkorn (A-8)	50 g	50
	85 g	85
	100 g	100

## Detský bezpečnostný zámok

**Zamknúť:** Držte tlačidlo “Stop / clear” aspoň 3 sekundy. Na displeji sa zobrazí zámok:



**Odomknúť:** Držte tlačidlo “Stop / clear” aspoň 3 sekundy. Ozve sa zvukový signál a zámok z displeja zmizne.

## Funkcia šetriace energie ECO

**Zapnutie funkcie ECO:** Dvakrát rýchlo za sebou stlačte tlačidlo “Stop / Clear”. Na displeji sa rozsvieti symbol “ECO”. Po jednej minúte nečinnosti sa prístroj prepne do pohotovostného režimu. Ak sú otvorené dvere, vnútorné osvetlenie po 1 minúte zhasne.

**Vypnutie funkcie ECO:** Dvakrát rýchlo za sebou stlačte tlačidlo “Stop / Clear”. Na displeji sa rozsvieti symbol.

## ČISTENIE

- Vždy sa uistite, že ste najskôr prístroj odpojili od elektrického prúdu.
- Po každom použití rúru vnútri očistite jemnou vlhkou handričkou.
- Časti ako je pojazďové koliesko taniera a sklenený tanier rúry umyte v teplej vode so saponátom.
- Dvere, zámok dverí a ovládací panel môžete vyčistiť jemnou vlhkou handričkou.
- Prístroj nikdy neponárajte pod vodu.

## PROBLEMY?

Ak máte dojem, že mikrovlnná rúra nepracuje správne, skontrolujte najprv tabuľky nižšie a až potom kontaktujte odborný servis.

PROBLEMY	MOŽNOSŤ RIEŠENIA
<b>Mikrovlnná rúra ruší rádio a televíziu.</b>	Prístroj je v poriadku, mikrovlny môžu tieto prístroje po dobu spustení rušiť.
<b>Svetlo vo vnútri rúry svieti tlmene.</b>	Ak zapnete ohrev na najnižšiu výkon, môže svetlo vnútri svietiť tlmene. Toto je v poriadku.
<b>Rúra sa spustila naprázdno. Rúra pracuje aj keď je prázdna.</b>	Ihneď rúru vypnite. Rúra by sa nemala nikdy zapínať naprázdno. Je to nebezpečné.
<b>Mikrovlnná rúra sa nechce zapnúť</b>	Možno nie je zástrčka správne v zásuvke. Skúste zástrčku vytiahnuť a po 10 sekundách znovu do zásuvky zapojiť.
	Skontrolujte poistky u Vás doma.

	Možno je niečo zle so zásuvkou na stene. Vyskúšajte zásuvku s iným spotrebičom a prípadne privolajte elektrikára.
<b>Rúra nehreje.</b>	Skontrolujte či sú správne zatvorené dvierka.
<b>Otočný sklenený tanier je príliš hlučný pokiaľ rúra pracuje.</b>	Skontrolujte, či pod tanierom nie je nejaká nečistota. Vyčistite vnútro rúry podľa návodku na použitie.



# DOMO Webshop

## BESTEL

de originele  
Domo-accessoires  
en -onderdelen  
online via:

## COMMANDEZ

d'authentiques  
accessoires et  
pièces Domo en  
ligne sur:

## BESTELLEN SIE

die Domo  
Original-Zubehör  
und -Ersatzteile  
online über:

## ORDER

the original  
Domo  
accessories and  
parts online at:

# webshop.domo-elektro.be



of scan hier:

ou scannez ici:

oder hier scannen:

or scan here:

