



- EN User manual
- NL Gebruiksaanwijzing
- FR Manuel de l'utilisateur
- DE Benutzerhandbuch
- PL Instrukcja obsługi
- CS Uživatelská příručka
- IT Manuale dell'utente
- SK Uživatelská príručka
- ES Manual del usuario
- PT Manual do utilizador
- SV Bruksanvisning



Airfryer

01.182238.01.001

01.182244.01.001

01.182254.01.001

EN User manual	4	IT Manuale dell'utente	47
NL Gebruiksaanwijzing	10	SK Uživatelská příručka	54
FR Manuel de l'utilisateur	18	ES Manual del usuario	61
DE Benutzerhandbuch	25	PT Manual do utilizador	68
PL Instrukcja obsługi	33	SV Bruksanvisning	76
CS Uživatelská příručka	40		

A

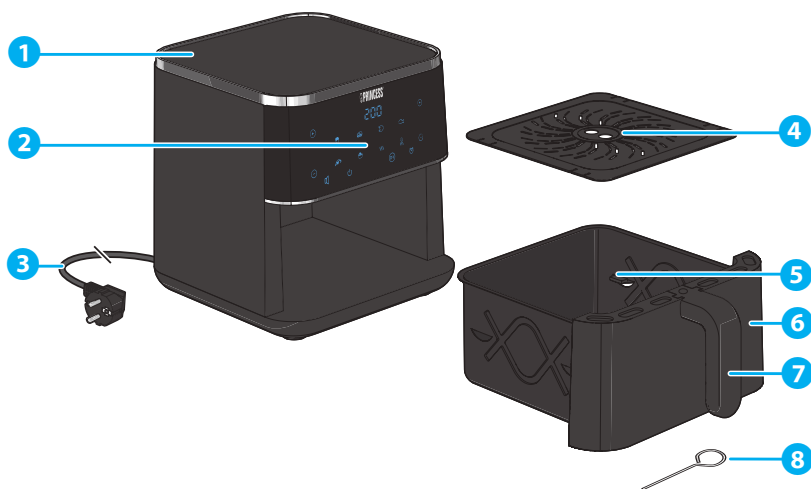

B

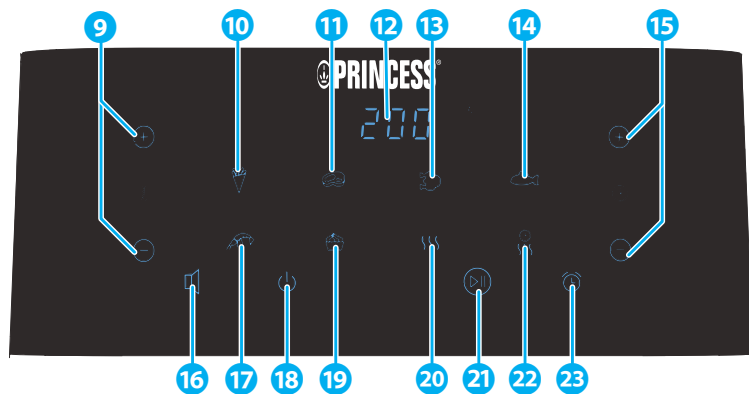

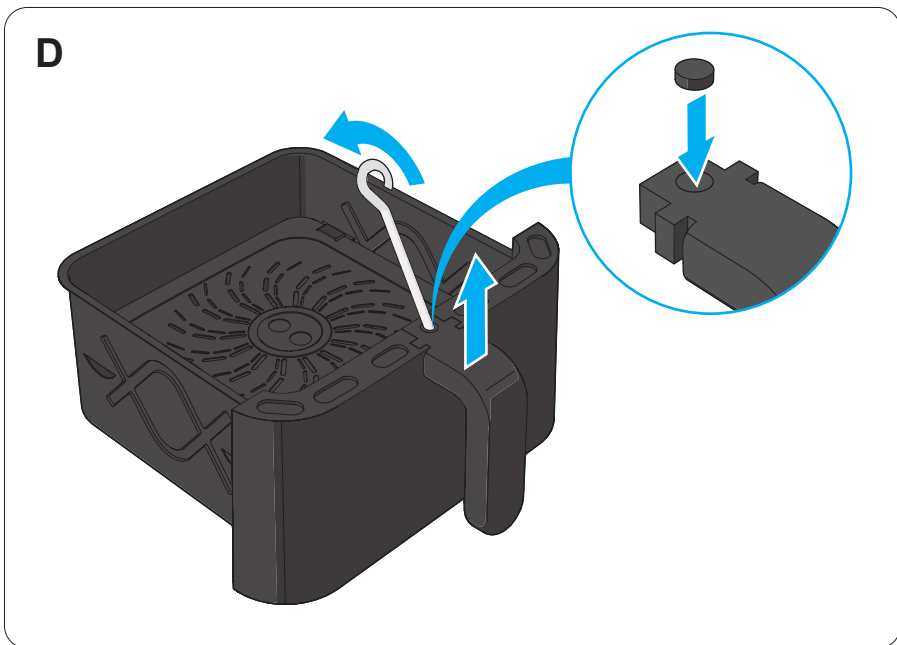
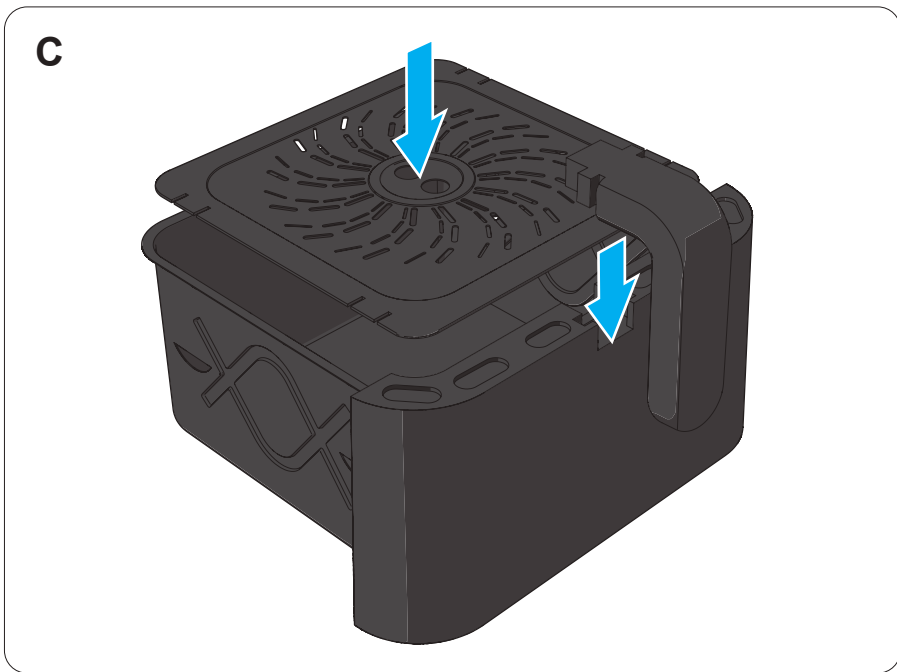

Airfryer

FOREWORD

About this document

This user manual contains all the information for correct, safe, and efficient use of the appliance. Ensure you have fully read and understood the instructions in this user manual before you use the appliance. Always store this user manual in a safe place near the appliance for future reference.



Original instructions

This manual is originally written in English. All other languages are translated documents.

Support

For spare parts and more information about the appliance, please visit www.princesshome.eu/en-gb

Symbols used

Symbol	Description
 WARNING	Signal word used to indicate a potentially hazardous situation which, if not avoided, could result in death or serious injury.
 CAUTION	Signal word used to indicate a potentially hazardous situation which, if not avoided, could result in minor or moderate injury.
NOTICE	Signal word used to address practices not related to physical injury.
	Indicates additional information or emphasis on an instruction.

APPLIANCE DESCRIPTION

About this appliance

The Princess 01.182238.01.001 | 01.182244.01.001 | 01.182254.01.001 is an air fryer for grilling, baking, and roasting food using hot air without the use of oil.

Intended use

This appliance is intended for indoor use only.

This appliance is intended exclusively for domestic, non-commercial use.

This appliance is intended to be used in household and similar applications such as:

- staff kitchen areas in shops, offices and other working environments;
- farm houses;
- by clients in hotels, motels, and other residential type environments;
- bed and breakfast type environments.

This appliance is not intended for use by persons (including children) with reduced physical, sensory or mental capabilities, or lack of experience and knowledge, unless they have been given supervision or instruction concerning use of the appliance by a person responsible for their safety.

Only use the appliance as described in this user manual.

Any use of the appliance other than described in this user manual is regarded as misuse and may cause injury or damage to the appliance and void the warranty.

Technical specifications

Appliance name	Airfryer		
Article number	01.182238.01.001	01.182244.01.001	01.182254.01.001
Power supply	AC 220 – 240 V ~ 50/60 Hz		
Maximum electrical power	1350 W	1500 W	1800 W
Power consumption in use	1350 W	1500 W	1800 W
Power consumption standby	N/A		

Main parts (see image A)

- | | | |
|-----------------|-------------------------------|----------|
| 1 Base | 4 Airfryer plate | 7 Handle |
| 2 Control panel | 5 Raised airfryer plate level | 8 Pin |
| 3 Power cable | 6 Basket | |

Control panel (see image B)

- | | | |
|-----------------------|----------------------|-----------------------|
| 9 Temperature control | 14 Fish program | 19 Cake program |
| 10 Fries program | 15 Timer control | 20 Keep warm function |
| 11 Meat program | 16 Mute button | 21 Start/pause button |
| 12 Display | 17 Shellfish program | 22 Preheat function |
| 13 Chicken program | 18 On/off button | 23 Timer indicator |

SAFETY

Safety symbols

Symbol	Description
	Indication for a hot surface. Contact may cause burns. Do not touch.

Safety precautions

⚠ WARNING

Safety hazard due to unintended use:

- Only use the appliance as described in this user manual.
- Never use the appliance if there are visible signs of damage or defects. Always replace a damaged or defective appliance immediately.
- Never make any adjustments to the appliance. Adjustments may affect safety, warranty and proper operation.



Electric shock hazard due to short-circuiting:

- Never use the appliance if there are visible signs of damage or defects to the appliance or power cable. Always replace a damaged or defective appliance or power cable immediately or contact customer service.
- Always avoid spillage on the power cable.
- Never open the appliance. The appliance may only be opened for maintenance by an authorised technician.
- Never replace the power cable yourself. Always let the manufacturer, its service agent or a similarly qualified person replace the power cable.
- Never lift the appliance by the power cable. Lifting the appliance by the power cable may damage the power cable. Only lift the appliance by holding the base.
- Always unplug the power cable when the appliance is not in use or unattended, and before cleaning.
- Always check if the voltage stated on the type plate of your appliance matches your mains voltage before use.
- Never insert any objects into the air vent openings.



Fire hazard due to overheating:

- Never leave the appliance unattended when in use. Only use the appliance under supervision. Switch off the appliance and remove the power cable from the power outlet when you leave the room.
- Never use the appliance with a programmer, timer, separate remote control system or any other device that switches the appliance on automatically.
- Always ensure there is enough space around the appliance. Leave at least 15 cm of free space around the appliance to ensure proper ventilation.
- Never place the appliance directly underneath a power outlet. The appliance may become hot during use. Always keep the back of the appliance clear of any objects.
- Never cover the appliance or the air vents when in use.
- Never place the appliance near a heat source.
- Never fill the pan with oil.

Fire hazard due to short-circuiting:

- Never drop the appliance and avoid bumping. Excessive vibrations can lead to loosened connections and can





influence proper functioning of the appliance. Stop using the appliance if the appliance has been dropped.

- Never use the appliance with an extension cable.
- Never connect any other appliance with high power consumption to the same group.

Fire hazard due to burnt food:

- Always clean all parts that come into contact with food after use.
- Never exceed the maximum level indicated on the inside of the pan to avoid contact with the heating element.

Burning hazard due to hot liquids:

- Never use the appliance on recreational vehicles or boats. Hot liquid may spill out of the appliance.
- Always ensure the basket is fully closed. Hot liquid may splatter out of the appliance.
- Never move the appliance during use. Hot liquid may spill out of the appliance.

Choking hazard due to plastic packaging:

- Never let children play with the packaging material. Always keep the packaging material out of the reach of children.

Snagging hazard due to moving parts:

- Always switch off and disconnect the appliance from the power source before changing accessories or approaching parts that move in use.

CAUTION

Burning hazard due to heat:

- Children should be supervised to ensure that they do not play with the appliance.
- Never touch the hot surfaces during or shortly after use. The hot surfaces may be subject to residual heat. Let the appliance cool down completely before handling the appliance.

Tripping hazard due to loose cables:

- Never leave the power cable hanging out in a way that someone might trip over it or accidentally pull it.

NOTICE

Risk of damaging the appliance:

- Never use aggressive chemical cleaning agents that can damage the appliance when cleaning the appliance.
- Only use the appliance with the provided accessories or accessories recommended by Princess.
- Never fill the pan above the maximum capacity marking to prevent overflowing.
- Never place the appliance in a dishwasher.
- Never place the appliance near the edge of a countertop during use. Vibrations may occur during use which may cause the appliance to move. Always place the appliance on a stable, flat, heat, and moisture resistant surface.
- Never use metal utensils to remove food from the pan. Metal utensils may damage the non-stick coating.

USE

Preparation (see image C)

1. Remove all packaging.
2. Clean all parts that come in contact with food before use. Follow the instructions in chapter *Cleaning and maintenance*.
3. Slide the **handle A 7** into the **basket A 6**.
4. Place the **airfryer plate A 4** into the **basket A 6**.
5. Place the **basket A 6** into the appliance.

Using the appliance

1. Plug the **power cable A 3** into a power outlet.
The appliance emits a beep and the lights blink once.
2. Press the **on/off button B 15** to switch on the appliance.
3. Press one of the cooking program buttons to select a cooking method of your preference.
 - **Fries program B 10**
 - **Meat program B 11**
 - **Chicken program B 13**
 - **Fish program B 14**
 - **Shellfish program B 17**
 - **Cake program B 19**
 - **Keep warm function B 20**
 - **Preheat function B 22**

Program	Cooking temperature	Cooking time	Quantity
Fries	200°C	20 minutes	500 g
Meat	180°C	15 minutes	200 g
Chicken	180°C	25 minutes	600 g
Fish	180°C	20 minutes	200 g
Shellfish	180°C	12 minutes	250 g

Cake	160°C	40 minutes	1 pcs
Keep warm	80°C	30 minutes	-
Preheat	-		

- 1. The default temperature and time settings are only for indication. Follow the recommended preparation method on the packaging of the food.
- 4. Press the **temperature control B 9** to adjust the cooking temperature.
- 1. The cooking temperature can be set between 80°C and 200°C.
- 1. Press the **temperature control B 9** to adjust the cooking temperature any time during the cooking process.
- 5. Press the **timer control B 15** to adjust the cooking time.
- 6. Remove the **basket A 6** from the appliance with the **handle A 7**.
- 7. Place the food inside the **basket A 6**.
- 8. Place the **basket A 6** back into the appliance with the **handle A 7**.
- 9. Press the **start/pause button B 21**.
The appliance automatically starts cooking the food.
The timer counts down from the set cooking time.
- 1. To interrupt the cooking process to check if the food is ready, slide out the **basket A 6** with the **handle A 7**. The cooking process automatically pauses. If needed, remove the **basket A 6** from the appliance and shake to mix up the food. Place the **basket A 6** back into the appliance to continue the cooking process.
- 1. The **display B 12** alternately shows the current food temperature, cooking temperature, and remaining time. The appliance emits 5 beeps and the **display B 12** shows *END* when the cooking process is finished.
- 1. To add more time to the cooking time, press the **start/pause button B 21** and then press the **timer control B 15** to add more time to the cooking time. Press the **start/pause button B 21** to continue cooking.
- 10. Remove the **basket A 6** from the appliance with the **handle A 7**.
- 11. Remove the food from the **basket A 6** with a heat-resistant plastic tong.
- 12. Allow the appliance to cool down after use.
- 1. Keep the **basket A 6** open to speed up the cooling down process.
- 1. For preparing smaller portions, it is recommended to place the **airfryer plate A 4** on the **raised airfryer plate level A 5**.

CLEANING AND MAINTENANCE

Clean the appliance after each use.

- 1. Unplug the **power cable A 3** from the power outlet.
- 2. Let the appliance cool down.
- 3. Remove the **basket A 6** from the appliance.
- 4. Remove the **airfryer plate A 4** from the **basket A 6**.
- 5. Remove persistent residue or grease from the **airfryer plate A 4** and **basket A 6** by soaking it in warm, soapy water for a few hours or overnight.
- 1. You can also clean the **airfryer plate A 4** in a dishwasher.
- 6. Clean the **base A 1** and **control panel A 2** with a soft, damp cloth.
- 7. Dry all parts with a soft, dry cloth.

STORAGE

Store the appliance in a dry and enclosed space.

TROUBLESHOOTING

Problem	Possible cause	Possible solution
The display B12 does not light up.	The power cable A3 is not properly connected to a working power outlet.	Plug the power cable A3 into a working power outlet.
	The appliance is switched off.	Press the on/off button B18 to switch on the appliance.
The display B12 shows <i>E1</i> or <i>E2</i> .	The appliance is not working properly.	Unplug the appliance and wait for 30 minutes. If you still get the E-code, please contact customer service.
The food got burned.	The basket A6 is overfilled with food.	Fill the basket A up to the maximum level indicated on the inside of the pan to avoid contact with the heating element.
	The food is left in the appliance after the cooking time is done.	Immediately remove the food from the appliance when the cooking time is done.
The food is not crispy.	The food is not evenly spread out in the basket A6 .	Place the food in an even layer in the basket A6 . Remove the basket A6 from the appliance during cooking and shake to mix up the food.
	The temperature is set too low.	Cook the food according to the instructions on the packaging of the food.

RETURNS (SEE IMAGE D)

To return the appliance in its original packaging, the handle must be removed from the basket.

1. Press the **pin A8** into the silicone circle at the top of the **basket A6**.
2. Tilt the **pin A8** approx. 30° and remove the **handle A7** from the **basket A6**.
3. Place the silicone circle back into the **handle A7**.

DISPOSAL



Follow the local regulations when you need to dispose the appliance. To prevent possible harm to the environment or human health from uncontrolled waste disposal, recycle the appliance responsibly to promote the sustainable reuse of material resources.

NL Gebruiksaanwijzing

Airfryer

VOORWOORD

Over dit document

Deze gebruiksaanwijzing bevat alle informatie voor juist, veilig en doelmatig gebruik van het apparaat. Lees en begrijp de aanwijzingen in deze gebruiksaanwijzing volledig voordat je het apparaat gebruikt. Bewaar deze gebruiksaanwijzing steeds op een veilige plaats in de buurt van het apparaat voor toekomstige raadpleging.





Oorspronkelijke instructies

Deze handleiding is oorspronkelijk geschreven in het Engels. Alle andere talen zijn vertaalde documenten.

Ondersteuning

Voor onderdelen en meer informatie over het apparaat kunt u terecht op www.princesshome.eu/nl-nl

Gebruikte pictogrammen

Pictogram	Beschrijving
 WAARSCHUWING	Signaalwoord dat gebruikt wordt om een mogelijk gevaarlijke situatie aan te geven die, als deze niet vermeden wordt, ernstige verwondingen of de dood tot gevolg kan hebben.
 VOORZICHTIG	Signaalwoord dat gebruikt wordt om een mogelijk gevaarlijke situatie aan te geven die, als deze niet vermeden wordt, lichte of matige verwondingen kan veroorzaken.
 LET OP	Signaalwoord gebruikt voor het benoemen van praktijken niet gerelateerd aan fysiek letsel.
	Wijst op aanvullende informatie of het benadrukken van een instructie.

BESCHRIJVING APPARAAT

Over dit apparaat

De Princess 01.182238.01.001 | 01.182244.01.001 | 01.182254.01.001 is een air fryer voor het grillen, bakken en braden van voedsel door middel van hete lucht zonder gebruik van olie.

Beoogd gebruik

Dit apparaat is uitsluitend bedoeld voor gebruik binnenshuis.

Dit apparaat is uitsluitend bedoeld voor huishoudelijk, niet-commercieel gebruik.

Dit apparaat is bedoeld om gebruikt te worden in huishoudelijke en soortgelijke toepassingen zoals:

- personeelskeukenbereiken in winkels, kantoren en andere werkomgevingen;
- boerderijen;
- door klanten in hotels, motels en andere types residentiële omgevingen;
- omgevingen van het type bed and breakfast

Dit apparaat is niet bedoeld voor gebruik door personen (waaronder kinderen) met verminderde lichamelijke, zintuiglijke of geestelijke vermogens, of gebrek aan ervaring en kennis, tenzij zij onder toezicht staan of instructies hebben gekregen betreffende het gebruik van het apparaat van een persoon die verantwoordelijk is voor hun veiligheid.

Gebruik het apparaat alleen zoals beschreven in deze gebruiksaanwijzing.

Elk gebruik van het apparaat anders dan beschreven in deze gebruiksaanwijzing wordt beschouwd als verkeerd gebruik en kan letsel of schade aan het apparaat veroorzaken en de garantie ongeldig maken.

Technische specificaties

Naam apparaat	Airfryer		
Artikelnummer	01.182238.01.001	01.182244.01.001	01.182254.01.001
Voeding	AC 220 – 240 V ~ 50/60 Hz		
Maximale elektrische vermogen	1350 W	1500 W	1800 W
Stroomverbruik tijdens gebruik	1350 W	1500 W	1800 W
Stroomverbruik stand-by	N.v.t.		

Belangrijkste onderdelen (zie afbeelding A)

- | | | |
|--------------------|----------------------------------|-------------|
| 1 Voet | 4 Airfryer-plaat | 6 Mand |
| 2 Bedieningspaneel | 5 Verhoogd niveau airfryer-plaat | 7 Handgreep |
| 3 Stroomkabel | | 8 Pin |

Bedieningspaneel (zie afbeelding B)

- | | | |
|-----------------------|------------------------|---------------------------|
| 9 Temperatuurregelaar | 14 Visprogramma | 19 Cakeprogramma |
| 10 Frietprogramma | 15 Timerbediening | 20 Warmhoudfunctie |
| 11 Vleesprogramma | 16 Dempknop | 21 Start/pauzeknop |
| 12 Display | 17 Schaaldierprogramma | 22 Voorverwarmingsfunctie |
| 13 Kipprogramma | 18 Aan/uitknop | 23 Timer-indicator |

VEILIGHEID

Veiligheidssymbolen

Pictogram	Beschrijving
	Aanwijzing voor een heet oppervlak. Contact kan brandwonden veroorzaken. Niet aanraken.

Veiligheidsvoorzorgsmaatregelen

⚠ WAARSCHUWING

Veiligheidsgevaar door onbedoeld gebruik:

- Gebruik het apparaat alleen zoals beschreven in deze gebruiksaanwijzing.
- Gebruik het apparaat nooit als er zichtbare tekenen van schade of gebreken zijn. Vervang een beschadigd of defect apparaat altijd onmiddellijk.
- Breng nooit aanpassingen aan het apparaat aan. Afstellingen kunnen de veiligheid, garantie en goede werking beïnvloeden.

Gevaar voor elektrische schokken door kortsluiting:

- Gebruik het apparaat nooit als er zichtbare tekenen van schade of gebreken zijn aan het apparaat of de netsnoer. Vervang een beschadigd of defect apparaat of netsnoer altijd onmiddellijk of neem contact op met de klantenservice.
- Zorg er altijd voor dat er niet op de stroomkabel gemorst wordt.



- Maak het apparaat nooit open. Het apparaat mag alleen door een erkende technicus geopend worden voor onderhoud.
- Vervang nooit zelf de voedingskabel. Laat de voedingskabel altijd vervangen door de fabrikant, diens service-agent of een even gekwalificeerde persoon.
- Til het apparaat nooit op aan de voedingskabel. Als je het apparaat aan de voedingskabel optilt, kun je de voedingskabel beschadigen. Til het apparaat alleen op door de voet vast te houden.
- Haal de elektriciteitskabel altijd uit het stopcontact wanneer het apparaat niet in gebruik of onder toezicht is, en voordat u het reinigt.
- Controleer altijd vóór het gebruik of de spanning vermeld op het typeplaatje van uw apparaat overeenkomt met uw netspanning.
- Steek nooit voorwerpen in de ontluuchttingsopeningen.

Brandgevaar door oververhitting:

- Zet het apparaat altijd op een stabiele, vlakke, hitte- en vochtbestendige ondergrond. Laat het apparaat nooit onbeheerd achter als het in gebruik is. Gebruik het apparaat alleen onder toezicht. Zet het apparaat uit en haal de voedingskabel uit het stopcontact als je de kamer verlaat.
- Gebruik het apparaat nooit met een programmeerapparaat, timer, aparte afstandsbediening of een ander toestel dat het apparaat automatisch inschakelt.
- Zorg er altijd voor dat er voldoende ruimte rond het apparaat is. Laat minstens 15 cm vrije ruimte rond het apparaat voor een goede ventilatie.
- Plaats het apparaat nooit direct onder een stopcontact. Het apparaat kan tijdens het gebruik heet worden. Houd de achterkant van het apparaat altijd vrij van voorwerpen.
- Bedek nooit het apparaat of de luchtroosters als het in gebruik is.
- Zet het apparaat nooit in de buurt van een warmtebron neer.
- Vul de pan nooit met olie.



Gevaar voor elektrische schokken door kortsluiting:

- Laat het apparaat nooit vallen en vermijd stoten. Overmatige trillingen kunnen leiden tot losgeraakte verbindingen en kunnen de goede werking van het apparaat beïnvloeden. Gebruik het apparaat niet meer als het gevallen is.
- Gebruik het apparaat nooit met een verlengsnoer.
- Sluit nooit een ander apparaat met hoog stroomverbruik op dezelfde groep aan.

Brandgevaar door aangebrand voedsel:

- Reinig na gebruik altijd alle onderdelen die in aanraking komen met voedsel.
- Overschrijd nooit het maximum niveau dat aan de binnenkant van de pan is aangegeven, om contact met het verwarmingselement te voorkomen.

Brandgevaar door hete vloeistoffen:

- Gebruik het apparaat nooit op recreatievoertuigen of boten. Er kan hete vloeistof uit het apparaat lopen.
- Zorg er altijd voor dat het deksel volledig gesloten is. Er kan hete vloeistof uit het apparaat spetteren.
- Verplaats het apparaat nooit tijdens gebruik. Er kan hete vloeistof uit het apparaat lopen.

Verstikkingsgevaar door de plastic verpakking:

- Laat kinderen nooit met het verpakkingsmateriaal spelen. Houd het verpakkingsmateriaal altijd buiten het bereik van kinderen.

Knelgevaar door bewegende delen:

- Schakel het apparaat altijd uit en haal de stekker uit het stopcontact voordat je accessoires verwisselt of onderdelen aanraakt die bewegen tijdens het gebruik.

▲ VOORZICHTIG

Verbrandingsgevaar door hitte:

- Kinderen moeten onder toezicht staan om ervoor te zorgen dat ze niet met het apparaat spelen.
- Raak de hete oppervlakken nooit aan tijdens of kort na gebruik. De hete oppervlakken kunnen nog restwarmte hebben. Laat het apparaat na gebruik altijd volledig afkoelen voordat je het hanteert.



Struikelgevaar door losse kabels:

- Laat het netsnoer nooit zo hangen dat iemand erover kan struikelen of er per ongeluk aan kan trekken.

LET OP

Gevaar voor beschadiging van het apparaat:

- Gebruik bij het schoonmaken van het apparaat nooit agressieve chemische schoonmaakmiddelen die het apparaat kunnen beschadigen.
- Gebruik het apparaat alleen met de bijgeleverde accessoires of de door Princess aanbevolen accessoires.
- Vul de pan nooit tot boven de maximale capaciteitsmarkering om overlopen te voorkomen.
- Plaats het apparaat nooit in een afwasmachine.
- Zet het apparaat tijdens gebruik nooit bij de rand van een aanrecht. Tijdens het gebruik kunnen trillingen optreden, waardoor het apparaat kan verschuiven. Zet het apparaat altijd op een stabiele, vlakke, hitte- en vochtbestendige ondergrond.
- Gebruik nooit metalen keukengerei om voedsel uit de pan te halen. Metalen keukengerei kan de anti-aanbaklaag beschadigen.

GEBRUIK

Vorbereitung (zie afbeelding C)

1. Verwijder de verpakking volledig.
2. Reinig vóór het gebruik alle delen die in aanraking komen met voedsel. Volg de instructies in het hoofdstuk *Reiniging en onderhoud*.
3. Schuif de **handgreep A 7** in het **mandje A 6**.
4. Plaats de **airfryer-plaat A 4** in het **mandje A 6**.
5. Plaats het **mandje A 6** in het apparaat.

Gebruik van het apparaat

1. Sluit de **voedingskabel A 5** aan op een stopcontact.
Het apparaat laat een pieptoon horen en de lampjes knipperen eenmaal.
2. Druk op de **aan/uitknop B 18** om het apparaat in te schakelen.
3. Druk op een van de bereidingsprogrammaknoppen om de bereidingswijze van je voorkeur te kiezen.
 - **Frietprogramma B 10**
 - **Vleesprogramma B 11**
 - **Kipprogramma B 13**
 - **Visprogramma B 14**
 - **Schaaldierprogramma B 17**
 - **Cakeprogramma B 19**
 - **Warmhoudfunctie B 20**
 - **Voorverwarmingsfunctie B 22**

Programma	Bereidingstemperatuur	Baktijd	Hoeveelheid
Friet	200°C	20 minuten	500 g
Vlees	180°C	15 minuten	200 g
Kip	180°C	25 minuten	600 g
Vis	180°C	20 minuten	200 g
Schelpdieren	180°C	12 minuten	250 g
Cake	160°C	40 minuten	1 stuk
Warmhouden	80°C	30 minuten	-
Voorverwarmen	-		

- De standaardinstellingen voor temperatuur en tijd zijn alleen ter indicatie. Volg de aanbevolen bereidingswijze op de verpakking van het gerecht.
- Druk op de **temperatuurregelaar B 9** om de baktemperatuur in te stellen.
- De bereidingstemperatuur kan worden ingesteld tussen 80°C en 200°C.
- Druk op de **temperatuurregelaar B 9** om de bereidingstemperatuur op enig moment tijdens het bereidingsproces aan te passen.
- Druk op de **timerbediening B 15** om de baktijd in te stellen.
- Haal het **mandje A 6** uit het apparaat met de **handgreep A 7**.
- Plaats het voedsel in het **mandje A 6**.
- Plaats het **mandje A 6** terug in het apparaat met de **handgreep A 7**.
- Druk op de **start/pauzeknop B 21**.

Het apparaat begint automatisch met het bereiden van het voedsel.

De timer telt af vanaf de ingestelde bereidingstijd.

- Om het bereidingsproces te onderbreken om te controleren of het voedsel klaar is, schuif je het **mandje A 6** eruit met de **handgreep A 7**. Het bereidingsproces pauzeert automatisch. Indien nodig, verwijder het **mandje A 6** van het apparaat en schud ermee om het voedsel te mengen. Plaats het **mandje A 6** terug in het apparaat om het bereidingsproces voort te zetten.
- De **display B 12** toont afwisselend de huidige voedseltemperatuur, de bereidingstemperatuur, en de resterende tijd. Het apparaat geeft vijf pieptonen en de **display B 12** toont *END* als het kookproces klaar is.
- Om meer tijd aan de bereidingstijd toe te voegen, druk je op de **start/pauzeknop B 21** en dan op de **timerregelaar B 15** om meer tijd aan de bereidingstijd toe te voegen. Druk op de **start/pauzeknop B 21** om de bereiding voort te zetten.
- Haal het **mandje A 6** uit het apparaat met de **handgreep A 7**.
- Haal het voedsel uit de **mand A 6** met een hittebestendige plastic tang.
- Laat het apparaat na gebruik afkoelen.
- Houd het **mandje A 6** open om het afkoelingsproces te versnellen.
- Voor de bereiding van kleinere porties is het aanbevolen om de **airfryerplaat A 4** op het **verhoogde niveau van de airfryerplaat te plaatsen A 5**.

REINIGING EN ONDERHOUD

Reinig het apparaat na ieder gebruik.

- Verwijder de **voedingskabel A 3** uit het stopcontact.
- Laat het apparaat afkoelen.
- Haal het **mandje A 6** uit het apparaat.
- Haal de **airfryerplaat A 4** uit het **mandje A 6**.
- Verwijder hardnekkige resten of vet van de **airfryerplaat A 4** en het **mandje A 6** door ze een paar uur of een nacht in warm water met zeep te weken.
- Je kunt de **airfryerplaat A 4** ook in de vaatwasser reinigen.
- Reinig de **basis A 1** en het **bedieningspaneel A 2** met een zachte, vochtige doek.
- Maak alle delen droog met een zachte, droge doek.

OPSLAG

Bewaar het apparaat op een droge en afsluitbare plaats.

PROBLEEMOPLOSSING

Probleem	Mogelijke oorzaak	Mogelijke oplossing
Het display B12 licht niet op.	De voedingskabel A3 is niet goed aangesloten op een werkend stopcontact.	Sluit de voedingskabel A3 aan op een werkend stopcontact.
	Het apparaat is uitgeschakeld.	Druk op de aan/uitknop B18 om het apparaat in te schakelen.
Het display B12 toont <i>E1</i> of <i>E2</i> .	Het apparaat werkt niet goed.	Trek de stekker van het apparaat uit het stopcontact en wacht 30 minuten. Als je nog steeds de E-code krijgt, neem dan contact op met de klantenservice.
Het voedsel is aangebrand.	Het mandje A6 is te vol gevuld met voedsel.	Vul het mandje A tot het maximale niveau zoals aangegeven aan de binnenkant van de pan, om contact met het verwarmingselement te vermijden.
	Het voedsel is in het apparaat gelaten als de bereidingstijd voorbij is.	Haal het voedsel onmiddellijk uit het apparaat als de bereidingstijd voorbij is.
Het voedsel is niet krokant.	Het voedsel is niet gelijkmatig uitgespreid in het mandje A6 .	Plaats het voedsel in een gelijkmatige laag in het mandje A6 . Haal het mandje A6 uit het apparaat tijdens de bereiding en schud het voedsel even om.
	De temperatuur is ingesteld op laag.	Bereid het voedsel volgens de aanwijzingen op de verpakking van het voedsel.

RETOURZENDINGEN (ZIE AFBEELDING D)

Om het apparaat te retourneren in zijn originele verpakking, moet de handgreep losgemaakt worden van het mandje.

1. Druk de pin **A8** in de siliconencirkel bovenop het mandje **A6**.
2. Kantel de pin **A8** ongeveer 30° en verwijder de handgreep **A7** van het mandje **A6**.
3. Plaats de siliconencirkel terug in de handgreep **A7**.

VERWIJDERING



Volg de plaatselijke voorschriften bij de verwijdering van het apparaat. Om mogelijke schade aan het milieu of de volksgezondheid door ongecontroleerde afvalverwijdering te voorkomen, moet je het apparaat op verantwoorde wijze recyclen om het duurzame hergebruik van materiële hulpbronnen te bevorderen.

Friteuse à air

AVANT-PROPOS

Au sujet de ce document

Ce manuel utilisateur contient toutes les informations pour une utilisation correcte, sûre et efficace de l'appareil.

Assurez-vous d'avoir lu et compris les instructions de ce manuel utilisateur dans leur intégralité avant d'utiliser l'appareil.

Rangez toujours ce manuel utilisateur en lieu sûr près de l'appareil pour consultation ultérieure.



Instructions d'origine

Ce manuel est rédigé dans sa version d'origine en anglais. Toutes les autres langues sont des documents traduits.

Assistance

Pour les pièces de rechange et pour plus d'informations sur l'appareil, veuillez visiter www.princesshome.eu/fr-fr.

Symboles utilisés

Symbole	Description
 AVERTISSEMENT	Mot de signalement qui sert à indiquer une situation potentiellement dangereuse qui, si elle n'est pas évitée, peut avoir pour résultat la mort ou une blessure grave.
 ATTENTION	Mot de signalement qui sert à indiquer une situation potentiellement dangereuse qui, si elle n'est pas évitée, peut avoir pour résultat une blessure légère ou modérée.
AVIS	Mot-indicateur utilisé pour aborder les pratiques sans rapport avec les blessures physiques.
	Indique des informations supplémentaires ou la mise en valeur d'une instruction.

DESCRIPTION DE L'APPAREIL

Au sujet de l'appareil

Le modèle Princess 01.182238.01.001 | 01.182244.01.001 | 01.182254.01.001 est une friteuse qui sert à griller, cuire et rôtir de la nourriture avec de l'air chaud pulsé, sans huile.

Usage prévu

Cet appareil n'est destiné qu'à une utilisation à l'intérieur.

Cet appareil est destiné exclusivement à un usage domestique et non commercial.

Cet appareil est destiné à être utilisé dans des applications domestiques et similaires telles que :

- les cuisines du personnel dans les magasins, les bureaux et autres environnements de travail ;
- les fermes ;
- par les clients dans les hôtels, les motels et autres environnements de type résidentiel ;
- des environnements de type "chambres d'hôtes".

Cet appareil n'est pas destiné à être utilisé par des personnes (y compris les enfants) dont les capacités physiques, sensorielles ou mentales sont réduites, ou qui manquent d'expérience et de connaissances, à moins qu'elles n'aient reçu des instructions ou une aide concernant l'utilisation de l'appareil de la part d'une personne responsable de leur sécurité.

Utilisez uniquement l'appareil comme décrit dans ce manuel utilisateur.

Toute utilisation de l'appareil autre que celle décrite dans ce manuel utilisateur est considérée comme une mauvaise utilisation et peut causer des blessures ou des dommages à l'appareil et annuler la garantie.

Spécifications techniques

Nom de l'appareil	Friteuse à air		
Numéro de référence	01.182238.01.001	01.182244.01.001	01.182254.01.001
Alimentation	CA 220 – 240 V ~ 50/60 Hz		
Puissance électrique maximale	1350 W	1500 W	1800 W
Consommation électrique en cours d'utilisation	1350 W	1500 W	1800 W
Consommation électrique en veille	N/A		

Pièces principales (voir image A)

- | | | |
|-----------------------|------------------------------|-----------|
| 1 Base | 4 Plateau de friteuse à air | 7 Poignée |
| 2 Panneau de commande | 5 Niveau du plateau surélevé | 8 Tige |
| 3 Câble électrique | 6 Panier | |

Panneau de commande (voir la figure B)

- | | | |
|-------------------------|--------------------------|----------------------------------|
| 9 Bouton de température | 15 Bouton de minuterie | 20 Fonction de maintien au chaud |
| 10 Programme frites | 16 Bouton muet | 21 Bouton départ/pause |
| 11 Programme Viande | 17 Programme crustacés | 22 Fonction de pré-chauffage |
| 12 Panneau d'affichage | 18 Bouton d'alimentation | 23 Indicateur de la minuterie |
| 13 Programme poulet | 19 Programme pâtisserie | |
| 14 Programme Poisson | | |

SÉCURITÉ

Symboles de sécurité

Symbole	Description
	Indique une surface chaude. Risque de brûlures en cas de contact. Ne pas toucher.

Précautions de sécurité

⚠ AVERTISSEMENT

Risque pour la sécurité lié à un usage non prévu :

- Utilisez uniquement l'appareil comme décrit dans ce manuel utilisateur.
- N'utilisez jamais l'appareil en cas de signes de détérioration ou de défauts visibles. Remplacez toujours immédiatement un appareil endommagé ou défectueux.

- N'effectuez pas de réglages sur l'appareil. Les réglages peuvent compromettre la sécurité, la garantie et le bon fonctionnement.

Risque d'électrocution lié au court-circuitage :

- N'utilisez jamais l'appareil si celui-ci ou son câble d'alimentation présente des signes visibles de dommages ou des défauts. Remplacez toujours immédiatement un appareil ou un câble d'alimentation endommagé ou défectueux, ou contactez le service client.
- Veillez à ne jamais renverser de liquide sur le câble électrique.
- N'ouvrez jamais l'appareil. L'appareil ne peut être ouvert que pour l'entretien assuré par un technicien agréé.
- Ne remplacez jamais le câble électrique par vos soins. Faites toujours remplacer le câble électrique par le fabricant, son réparateur ou une personne à la qualification similaire.
- Ne soulevez jamais l'appareil par le câble électrique. Soulever l'appareil par le câble électrique peut endommager ce dernier. Soulevez uniquement l'appareil en tenant la base.
- Débranchez toujours le câble d'alimentation lorsque l'appareil n'est pas utilisé ou sans surveillance, et avant de le nettoyer.
- Avant toute utilisation, vérifiez toujours si la tension indiquée sur la plaque signalétique de votre appareil correspond à la tension de votre réseau.
- N'insérez jamais d'objets dans les ouvertures d'aération.

Risque d'incendie lié à la surchauffe :

- Placez toujours l'appareil sur une surface stable, plane et résistante à la chaleur et à l'humidité. Ne laissez jamais l'appareil sans surveillance pendant son utilisation. Utilisez uniquement l'appareil sous surveillance. Éteignez l'appareil et débranchez le câble électrique de la prise de courant lorsque vous quittez la pièce.
- N'utilisez jamais l'appareil avec un programmeur, une minuterie, un système de télécommande séparé ou tout autre dispositif qui allume automatiquement l'appareil.
- Assurez-vous toujours qu'il y a suffisamment d'espace autour de l'appareil. Laissez au moins 15 cm d'espace libre tout autour pour garantir une bonne ventilation.



- Ne placez jamais l'appareil directement sous une prise de courant, car celui-ci peut devenir chaud lors de l'utilisation. Maintenez toujours l'arrière de l'appareil à l'écart de tout objet.
- Ne couvrez jamais l'appareil ou les événements pendant l'utilisation.
- Ne placez jamais l'appareil à proximité d'une source de chaleur.
- Ne remplissez jamais le bac à frire d'huile.

Risque d'incendie lié au court-circuitage :

- Ne faites jamais tomber l'appareil et évitez les chocs. Des vibrations excessives peuvent entraîner le desserrage des raccords et peuvent nuire au bon fonctionnement de l'appareil. Arrêtez d'utiliser l'appareil si celui-ci est tombé.
- N'utilisez jamais l'appareil avec une rallonge.
- Ne branchez jamais un autre appareil à forte consommation d'énergie sur le même circuit électrique.

Risque d'incendie dû aux aliments brûlés :

- Nettoyez toujours toutes les pièces qui entrent en contact avec les aliments après utilisation.
- Ne dépassez jamais le niveau maximal indiqué à l'intérieur du bac à frire pour éviter tout contact avec l'élément chauffant.

Risque de brûlure dû aux liquides chauds :

- N'utilisez jamais l'appareil sur des véhicules récréatifs ou des bateaux, car des liquides chauds peuvent s'en échapper.
- Assurez-vous toujours que le couvercle est correctement fermé afin d'éviter que des liquides chauds s'échappent de l'appareil.
- Ne déplacez jamais l'appareil pendant l'utilisation, car des liquides chauds pourraient s'en échapper.

Risque d'étouffement dû à l'emballage plastique :

- Ne laissez jamais les enfants jouer avec les emballages. Gardez toujours les emballages hors de portée des enfants.

Risque d'accrochage dû aux composants mobiles :

- Éteignez et débranchez toujours l'appareil de la source d'alimentation avant de changer les accessoires ou de vous approcher des pièces en mouvement lors de l'utilisation.



⚠ ATTENTION

Risque de brûlures liés à la chaleur :

- Les enfants doivent être surveillés pour veiller à ce qu'ils ne jouent pas avec l'appareil.
- Ne touchez jamais les surfaces chaudes pendant ou peu après l'utilisation. Les surfaces chaudes peuvent être sujettes à une chaleur résiduelle. Avant de déplacer l'appareil, laissez-le toujours refroidir complètement.

Risque de trébuchement dû au câble :

- Ne laissez jamais le câble d'alimentation traîner d'une manière telle que quelqu'un pourrait trébucher dessus ou le tirer accidentellement.

AVIS

Risque d'endommager l'appareil :

- N'utilisez jamais de produits de nettoyage chimiques agressifs qui peuvent endommager l'appareil pendant vous nettoyez l'appareil.
- Utilisez l'appareil uniquement avec les accessoires fournis ou recommandés par Princess.
- Ne remplissez jamais le bac à frire au-dessus de la marque de capacité maximale afin d'éviter tout débordement.
- Ne mettez jamais l'appareil au lave-vaisselle.
- Ne placez jamais l'appareil près du bord d'un comptoir pendant l'utilisation, car celui-ci produit des vibrations pouvant entraîner sa chute. Placez toujours l'appareil sur une surface stable, plate et résistante à la chaleur et à l'humidité.
- N'utilisez jamais d'ustensiles en métal pour retirer les aliments du bac à frire. Les ustensiles métalliques peuvent endommager le revêtement antiadhésif.

UTILISATION

Préparation (voir la figure C)

1. Enlevez tous les emballages.
2. Nettoyez tous les composants qui entrent en contact avec les aliments avant de les utiliser. Suivez les instructions du chapitre *Nettoyage et entretien*.
3. Fixez la **poignée A7** en la glissant dans le **panier A6**.
4. Placez le **plateau de la friteuse à air A4** dans le **panier A6**.
5. Placez le **panier A6** dans l'appareil.

Utilisation de l'appareil

1. Branchez le **câble électrique A 3** sur une prise de courant. L'appareil émet un bip et les voyants clignotent une fois.
2. Appuyez sur le **bouton d'alimentation B 18** pour allumer l'appareil.
3. Appuyez sur l'un des boutons de programme de cuisson pour sélectionner le mode de cuisson de votre choix.
 - **Programme frites B 10**
 - **Programme Viande B 11**
 - **Programme poulet B 13**
 - **Programme Poisson B 14**
 - **Programme crustacés B 17**
 - **Programme pâtisserie B 19**
 - **Fonction de maintien au chaud B 20**
 - **Fonction de préchauffage B 22**

Programme	Température de cuisson	Durée de cuisson	Quantité
Frites	200 °C	20 minutes	500 g
Viande	180 °C	15 minutes	200 g
Poulet	180 °C	25 minutes	600 g
Poisson	180 °C	20 minutes	200 g
Crustacés	180 °C	12 minutes	250 g
Pâtisserie	160 °C	40 minutes	1 pièce
Maintien au chaud	80 °C	30 minutes	-
Préchauffage	-		

1. Les réglages par défaut de durée et de température servent uniquement à titre indicatif. Suivez la méthode de préparation recommandée sur l'emballage alimentaire.
4. Appuyez sur le **bouton de température B 9** pour régler la température de cuisson.
 1. La température de cuisson peut être réglée entre 80 °C et 200 °C.
 1. Appuyez sur le **bouton de température B 9** pour régler la température à tout moment pendant la cuisson.
5. Appuyez sur le **bouton de minuterie B 15** pour régler le temps de cuisson.
6. Retirez le **panier A 6** de l'appareil à l'aide de la **poignée A 7**.
7. Placez les aliments dans le **panier A 6**.
8. Remettez le **panier A 6** dans l'appareil à l'aide de la **poignée A 7**.
9. Appuyez sur le **bouton départ/pause B 21**. L'appareil démarre automatiquement la cuisson. La minuterie démarre le compte à rebours à partir de la durée de cuisson choisie.
 1. Pour interrompre le processus de cuisson afin de voir si le plat est prêt, retirez le **panier A 6** à l'aide de la **poignée A 7**. Le processus de cuisson s'arrête automatiquement. Si besoin, retirez le **panier A 6** de l'appareil et secouez pour mélanger la nourriture. Remettez le **panier A 6** dans l'appareil pour continuer le processus de cuisson.
 1. L'**écran B 12** affiche tour à tour la température actuelle de la nourriture, la température de cuisson et le temps restant. L'appareil émet 5 bips et l'**écran B 12** affiche *FIN* quand le processus de cuisson est terminé.
 1. Pour prolonger le temps de cuisson, appuyez sur le **bouton départ/pause B 21**, puis sur la **minuterie B 15**. Appuyez sur le **bouton départ/pause B 21** pour continuer la cuisson.
10. Retirez le **panier A 6** de l'appareil à l'aide de la **poignée A 7**.
11. Retirez les aliments du **panier A 6** avec une pince en plastique résistante à la chaleur.

12. Laissez l'appareil refroidir après utilisation.

① Gardez le **panier A 6** ouvert pour accélérer le processus de refroidissement.

① Pour préparer de plus petites portions, il est recommandé de placer le **plateau de la friteuse à air A 4** sur le **niveau surélevé A 5**.

NETTOYAGE ET ENTRETIEN

Nettoyez l'appareil après chaque utilisation.

1. Débranchez le **câble électrique A 3** de la prise de courant.

2. Laissez refroidir l'appareil.

3. Retirez le **panier A 6** de l'appareil.

4. Retirez le **plateau de friteuse à air A 4** du **panier A 6**.

5. Enlevez les résidus ou les traces de graisse du **plateau de friteuse à air A 4** et du **panier A 6** en les laissant tremper dans de l'eau chaude savonneuse quelques heures ou toute la nuit.

① Vous pouvez aussi passer le **plateau de friteuse à air A 4** au lave-vaisselle.

6. Nettoyez la **base A 1** et le **panneau de commande A 2** avec un chiffon doux et humide.

7. Séchez tous les composants avec un chiffon doux et sec.

RANGEMENT

Rangez l'appareil dans un espace clos et sec.

DÉPANNAGE

Problème	Cause possible	Solution possible
L'écran B 12 ne s'allume pas.	Le câble électrique A 3 n'est pas correctement branché à une prise de courant en état de marche.	Branchez le câble électrique A 3 à une prise de courant en état de marche.
	L'appareil est éteint.	Appuyez sur le bouton d'alimentation B 18 pour allumer l'appareil.
L'écran B 12 affiche <i>E1</i> ou <i>E2</i> .	L'appareil ne fonctionne pas correctement.	Débranchez l'appareil et attendez 30 minutes. Si vous recevez toujours l'e-code, veuillez contacter le service client.
La nourriture a brûlé.	Le panier A 6 contient trop d'aliments.	Remplissez le panier A sans jamais dépasser le niveau maximal indiqué à l'intérieur du bac à frire pour éviter tout contact avec l'élément chauffant.
	La nourriture a été laissée dans l'appareil une fois le temps de cuisson terminé.	Retirez immédiatement les aliments de l'appareil lorsque le temps de cuisson est terminé.
La nourriture n'est pas croustillante.	La nourriture n'est pas uniformément répartie dans le panier A 6 .	Répartissez les aliments de manière uniforme dans le panier A 6 . Retirez le panier A 6 de l'appareil pendant la cuisson et agitez-le pour mélanger les aliments.
	La température est trop basse.	Faites cuire les aliments selon les instructions indiquées sur leur emballage.

RETOURS (VOIR IMAGE D)

Pour retourner l'appareil dans son emballage d'origine, la poignée doit être retirée du panier.

1. Appuyez sur la **tige A 6** dans le cercle en silicone au-dessus du **panier A 6**.
2. Inclinez la **tige A 6** d'environ 30 ° et retirez la **poignée A 7** du **panier A 6**.
3. Remplacez le cercle en silicone dans la **poignée A 7**.

ÉLIMINATION



Suivez les réglementations locales si vous devez éliminer l'appareil. Pour éviter toute nuisance à l'environnement ou à la santé humaine causée par l'élimination incontrôlée des déchets, recyclez l'appareil de façon responsable pour favoriser la réutilisation durable des ressources matérielles.

DE Benutzerhandbuch

Airfryer

VORWORT

Über dieses Dokument

Dieses Benutzerhandbuch enthält alle Informationen für die korrekte, sichere und effiziente Nutzung des Geräts.

Vergewissern Sie sich, dass Sie die Anweisungen in diesem Benutzerhandbuch gründlich und vollständig gelesen und verstanden haben, bevor Sie das Gerät benutzen.

Bewahren Sie dieses Benutzerhandbuch immer in der Nähe des Geräts auf, um später darin nachschlagen zu können.





Original-Anleitung

Dieses Handbuch ist im Original auf Englisch verfasst. Alle anderen Sprachfassungen sind übersetzte Dokumente.

Support

Für Ersatzteile und weitere Informationen über das Gerät besuchen Sie bitte www.princesshome.eu/de-de

Verwendete Symbole

Symbol	Beschreibung
 WARNUNG	Signalwort, das auf eine potenziell gefährliche Situation hinweist, die bei Missachtung zum Tod oder zu schweren Verletzungen führen kann.
 VORSICHT	Signalwort, das auf eine potenziell gefährliche Situation hinweist, die bei Missachtung zu leichten oder mittleren Verletzungen führen kann.
 HINWEIS	Signalwort für Verfahren ohne Verletzungsgefahr.
	Weist auf zusätzliche Informationen hin oder hebt eine Anweisung hervor.

BESCHREIBUNG DES GERÄTS

Über dieses Gerät

Die Princess 01.182238.01.001 | 01.182244.01.001 | 01.182254.01.001 ist eine Heißluftfritteuse zum Grillen, Backen und Braten von Speisen mit heißer Luft, ohne Öl zu verwenden.

Vorgesehene Verwendung

Dieses Gerät ist nur für den Gebrauch in Innenräumen bestimmt.

Dieses Gerät ist ausschließlich für den Haushaltsgebrauch, nicht für gewerbliche Zwecke, geeignet.

Dieses Gerät ist für den Gebrauch im Haushalt und für ähnliche Anwendungen ausgelegt.

Verwendungsbeispiele:

- in Küchen für Mitarbeiter in Läden, Büros und anderen gewerblichen Bereichen;
- Gutshäuser;
- Kunden in Hotels, Motels und anderen Wohneinrichtungen;
- Frühstückspensionen und ähnliche Unterkünfte.

Dieses Gerät darf nicht von Personen (einschließlich Kindern) mit eingeschränkter physischer, sensorischer oder geistiger Fähigkeiten oder mangelnder Erfahrung und Sachkenntnis benutzt werden, es sei denn, sie werden durch eine für ihre Sicherheit zuständige Person beaufsichtigt oder haben von dieser Anweisungen erhalten, wie das Gerät zu benutzen ist.

Verwenden Sie das Gerät nur so, wie es in dieser Bedienungsanleitung beschrieben ist.

Jegliche Verwendung des Geräts, die nicht in diesem Benutzerhandbuch beschrieben ist, gilt als

Missbrauch, kann zu Verletzungen oder Beschädigungen des Geräts führen und führt zum Erlöschen der Garantie.

Technische Daten

Name des Geräts	Airfryer		
Artikelnummer	01.182238.01.001	01.182244.01.001	01.182254.01.001
Stromversorgung	AC 220-240 V ~ 50/60 Hz		
Maximale elektrische Leistung	1350 W	1500 W	1800 W
Stromverbrauch in Betrieb	1350 W	1500 W	1800 W
Stromverbrauch Stand-by	N/A		

Hauptteile (siehe Bild A)

- | | | |
|--------------|--------------------------------------|-----------|
| 1 Basis | 4 Airfryer-Platte | 6 Garkorb |
| 2 Bedienfeld | 5 Erhöhte Plattenebene des Airfryers | 7 Griff |
| 3 Stromkabel | | 8 Stift |

Bedienfeld (siehe Abb. B)

- | | | |
|---------------------------|---------------------|----------------------|
| 9 Temperatureinstellung | 14 Fisch-Programm | 19 Kuchen-Programm |
| 10 Pommes-frites-Programm | 15 Timer-Steuerung | 20 Warmhaltefunktion |
| 11 Fleisch-Programm | 16 Stummschaltaste | 21 Start/Pause-Taste |
| 12 Display | 17 Muschel-Programm | 22 Vorwärmfunktion |
| 13 Hähnchen-Programm | 18 Ein/Aus-Taste | 23 Timer-Anzeige |

SICHERHEIT

Sicherheitssymbole

Symbol	Beschreibung
	Hinweis auf eine heiße Oberfläche. Der Kontakt kann zu Verbrennungen führen. Nicht berühren.

Sicherheitsvorkehrungen

⚠️ WARNUNG

Sicherheitsrisiko durch unsachgemäßen Gebrauch:

- Verwenden Sie das Gerät nur so, wie es in dieser Bedienungsanleitung beschrieben ist.
- Benutzen Sie das Gerät niemals, wenn es sichtbare Anzeichen von Schäden oder Mängeln aufweist. Ersetzen Sie ein beschädigtes oder defektes Gerät immer sofort.
- Nehmen Sie niemals irgendwelche Veränderungen an dem Gerät vor. Solche Veränderungen können die Sicherheit, die Garantie und den ordnungsgemäßen Betrieb beeinträchtigen.

Stromschlaggefahr durch Kurzschluss:

- Verwenden Sie das Gerät niemals, wenn sichtbare Anzeichen von Beschädigungen oder Defekten am Gerät oder am Stromkabel vorhanden sind. Ersetzen Sie ein beschädigtes oder defektes Gerät oder Netzkabel immer sofort oder wenden Sie sich an den Kundendienst.
- Vermeiden Sie immer, dass etwas auf das Stromkabel verschüttet wird.
- Öffnen Sie das Gerät niemals. Das Gerät darf nur zu Wartungszwecken von einem befugten Techniker geöffnet werden.
- Wechseln Sie das Netzkabel niemals selbst aus. Lassen Sie das Netzkabel immer vom Hersteller, dessen Kundendienstmitarbeiter oder einer ähnlich qualifizierten Person austauschen.
- Ziehen Sie das Gerät niemals am Netzkabel hoch. Wenn Sie das Gerät am Netzkabel anheben, kann dieses beschädigt werden. Heben Sie das Gerät nur am Sockel an.



- Trennen Sie das Gerät immer am Netzkabel von der Stromversorgung, wenn es unbeaufsichtigt zurückgelassen wird, sowie vor der Reinigung.
- Überprüfen Sie vor dem Gebrauch, ob die auf dem Typenschild Ihres Geräts angegebene Spannung mit der bei Ihnen vorliegenden Netzspannung übereinstimmt.
- Führen Sie niemals Gegenstände in die Entlüftungsöffnungen ein.

Brandgefahr durch Überhitzung:

- Stellen Sie das Gerät stets auf eine stabile, flache, hitze- und feuchtigkeitsbeständige Oberfläche. Lassen Sie das Gerät während des Betriebs niemals unbeaufsichtigt. Benutzen Sie das Gerät nur unter Aufsicht. Schalten Sie das Gerät ab und ziehen Sie den Netzstecker aus der Steckdose, wenn Sie den Raum verlassen.
- Verwenden Sie das Gerät niemals mit einem Programmierer, einer Zeitschaltuhr, einem separaten Fernbedienungssystem oder einem anderen Gerät, das das Gerät automatisch einschaltet.
- Achten Sie stets darauf, dass genügend Platz um das Gerät herum vorhanden ist. Lassen Sie mindestens 15 cm freien Raum um das Gerät herum, um eine ordnungsgemäße Belüftung zu gewährleisten.
- Stellen Sie das Gerät niemals direkt unter eine Steckdose. Das Gerät kann während des Gebrauchs heiß werden. Halten Sie die Rückseite des Geräts immer von Gegenständen fern.
- Decken Sie das Gerät oder dessen Lüftungsöffnungen niemals ab, wenn es in Betrieb ist.
- Stellen Sie das Gerät niemals in der Nähe einer Wärmequelle ab.
- Füllen Sie die Pfanne niemals mit Öl.

Brandgefahr durch Kurzschluss:

- Lassen Sie das Gerät niemals fallen und vermeiden Sie Stöße. Übermäßige Vibrationen können zu gelockerten Verbindungen führen und die ordnungsgemäße Funktionsfähigkeit des Geräts beeinträchtigen. Verwenden Sie das Gerät nicht mehr, nachdem es heruntergefallen ist.
- Verwenden Sie das Gerät niemals mit einem Verlängerungskabel.



- Schließen Sie niemals andere Geräte mit hohem Stromverbrauch an dieselbe Leitung an.

Brandgefahr durch verbrannte Lebensmittel:

- Reinigen Sie nach dem Gebrauch immer alle Teile, die mit Lebensmitteln in Berührung kommen.
- Überschreiten Sie niemals den auf der Innenseite der Pfanne angegebenen Höchststand, um einen Kontakt mit dem Heizelement zu vermeiden.

Verbrennungsgefahr durch heiße Flüssigkeiten:

- Verwenden Sie das Gerät niemals auf Freizeitfahrzeugen oder Booten. Heiße Flüssigkeit kann aus dem Gerät austreten.
- Stellen Sie immer sicher, dass der Deckel vollständig geschlossen ist. Heiße Flüssigkeit kann aus dem Gerät spritzen.
- Bewegen Sie das Gerät niemals während des Gebrauchs. Heiße Flüssigkeit kann aus dem Gerät austreten.

Erstickungsgefahr durch die Kunststoffverpackung:

- Lassen Sie Kinder niemals mit dem Verpackungsmaterial spielen. Bewahren Sie das Verpackungsmaterial immer außerhalb der Reichweite von Kindern auf.

Gefahr des Hängenbleibens durch bewegliche Teile:

- Schalten Sie das Gerät immer aus und trennen Sie es von der Stromversorgung, bevor Sie Zubehörteile auswechseln oder sich Teilen nähern, die sich während des Gebrauchs bewegen.

▲ VORSICHT

Verbrennungsgefahr durch Hitze:

- Kinder sollten beaufsichtigt werden, um sicherzustellen, dass sie nicht mit dem Gerät spielen.
- Berühren Sie niemals die heißen Oberflächen während oder kurz nach der Benutzung. Die heißen Oberflächen können einer Restwärme ausgesetzt sein. Lassen Sie das Gerät vollständig abkühlen, bevor Sie es anfassen.

Stolpergefahr durch lose Kabel:

- Lassen Sie das Netzkabel niemals so hängen, dass jemand darüber stolpern oder es versehentlich ziehen könnte.

HINWEIS

Gefahr einer Beschädigung des Geräts:

- Reinigen Sie das Gerät niemals mit aggressiven chemischen Reinigungsmitteln, die es beschädigen können.
- Verwenden Sie das Gerät nur mit dem mitgelieferten oder von Princess empfohlenen Zubehör.
- Füllen Sie die Pfanne niemals über die maximale Kapazitätsmarkierung, um ein Überlaufen zu verhindern.
- Stellen Sie das Gerät niemals in die Spülmaschine.
- Stellen Sie das Gerät während des Gebrauchs niemals in die Nähe des Randes einer Arbeitsplatte. Während des Gebrauchs können Vibrationen auftreten, die zu einer Bewegung des Geräts führen können. Stellen Sie das Gerät immer auf eine stabile, ebene, hitze- und feuchtigkeitsbeständige Oberfläche.
- Verwenden Sie niemals Metallutensilien, um Lebensmittel aus der Pfanne zu entfernen. Metallutensilien können die Antihafbeschichtung beschädigen.

BENUTZUNG

Vorbereitung (siehe Abb. C)

1. Entfernen Sie alle Umverpackungen.
2. Reinigen Sie vor dem Gebrauch alle Teile, die mit Lebensmitteln in Kontakt kommen. Befolgen Sie die Anweisungen im Kapitel *Reinigung und Pflege*.
3. Schieben Sie den **Griff A 7** in den **Korb A 6**.
4. Legen Sie die **Airfryer-Platte A 4** in den **Korb A 6**.
5. Stellen Sie den **Korb A 6** in das Gerät.

Verwendung des Geräts

1. Stecken Sie das **Stromkabel A 3** in eine Steckdose.
Das Gerät gibt einen Piepton ab und die Lichter blinken einmal.
2. Drücken Sie die **Ein/Aus-Taste B 16**, um das Gerät einzuschalten.
3. Drücken Sie eine der Programmtasten, um eine Garmethode Ihrer Wahl auszuwählen.
 - **Pommes-Frites-Programm B 10**
 - **Fleisch-Programm B 11**
 - **Hähnchen-Programm B 13**
 - **Fisch-Programm B 14**
 - **Muschel-Programm B 17**
 - **Kuchen-Programm B 19**
 - **Warmhaltefunktion B 20**
 - **Vorwärmfunktion B 22**

Programm	Gartemperatur	Garzeit	Menge
Pommes Frites	200 °C	20 Minuten	500 g
Fleisch	180 °C	15 Minuten	200 g
Hähnchen	180 °C	25 Minuten	600 g
Fisch	180 °C	20 Minuten	200 g

Muscheln	180 °C	12 Minuten	250 g
Kuchen	160 °C	40 Minuten	1 Stück
Warmhalten	80 °C	30 Minuten	-
Vorwärmen	-		

- 1 Die Standard-Temperatur- und Zeiteinstellungen sind nur ungefähre Richtwerte. Befolgen Sie die empfohlene Zubereitungsmethode auf der Verpackung des Lebensmittels.
- 4. Drücken Sie die **Temperatureinstellung B 9**, um die Gartemperatur einzustellen.
- 1 Die Gartemperatur kann zwischen 80 °C und 200 °C eingestellt werden.
- 1 Sie können jederzeit während des Garvorgangs die **Temperatureinstellung B 9** betätigen, um die Gartemperatur anzupassen.
- 5. Drücken Sie die **Timer-Steuerung B 15**, um die Garzeit einzustellen.
- 6. Entnehmen Sie den **Korb A 6** mit dem **Griff A 7** aus dem Gerät.
- 7. Geben Sie die Lebensmittel in den **Korb A 6**.
- 8. Setzen Sie den **Korb A 6** mit dem **Griff A 7** wieder in das Gerät.
- 9. Drücken Sie die **Start/Pause-Taste B 21**

Das Gerät beginnt automatisch mit dem Kochen der Speisen.

Der Timer zählt von der eingestellten Garzeit herunter.

- 1 Um den Garvorgang zu unterbrechen, um zu prüfen, ob das Essen fertig ist, ziehen Sie den **Korb A 6** mit dem **Griff A 7** aus dem Gerät. Der Garvorgang wird automatisch unterbrochen. Nehmen Sie bei Bedarf den **Korb A 6** aus dem Gerät und schütteln Sie ihn, um die Speisen zu mischen. Stellen Sie den **Korb A 6** in das Gerät zurück, um den Garvorgang fortzusetzen.
- 1 Das **Display B 12** zeigt abwechselnd die aktuelle Speisentemperatur, die Gartemperatur und die verbleibende Zeit an. Das Gerät gibt 5 Pieptöne ab und das **Display B 12** zeigt **END** an, wenn der Garvorgang beendet ist.
- 1 Um die Garzeit zu verlängern, drücken Sie die **Start/Pause-Taste B 21** und drücken Sie dann die **Timer-Steuerung B 15** um die Garzeit zu verlängern. Drücken Sie die **Start/Pause-Taste B 21** um mit dem Garen fortzufahren.
- 10. Entnehmen Sie den **Korb A 6** mit dem **Griff A 7** aus dem Gerät.
- 11. Nehmen Sie das Gargut mit einer hitzebeständigen Kunststoffzange aus dem **Korb A 6**.
- 12. Lassen Sie das Gerät vollständig abkühlen.
- 1 Lassen Sie den **Korb A 6** offen, um den Abkühlprozess zu beschleunigen.
- 1 Für die Zubereitung kleinerer Portionen empfiehlt es sich, die **Airfryer-Platte A 4** auf die erhöhte **Airfryer-Plattenebene A 5** zu stellen.

REINIGUNG UND WARTUNG

Reinigen Sie das Gerät nach jedem Gebrauch.

- 1. Ziehen Sie das **Stromkabel A 3** aus der Steckdose.
- 2. Lassen Sie das Gerät abkühlen.
- 3. Nehmen Sie den **Korb A 6** aus dem Gerät.
- 4. Nehmen Sie die **Airfryer-Platte A 4** aus dem **Korb A 6**.
- 5. Entfernen Sie hartnäckige Rückstände oder Fett von der **Airfryer-Platte A 4** und vom **Korb A 6**, indem Sie sie einige Stunden oder über Nacht in warmem Seifenwasser einweichen.
- 1 Sie können die **Airfryer-Platte A 4** auch in die Spülmaschine tun.
- 6. Reinigen Sie die **Basis A 1** und das **Bedienfeld A 2** mit einem weichen, feuchten Tuch.
- 7. Trocknen Sie alle Teile mit einem weichen, trockenen Tuch ab.

LAGERUNG

Lagern Sie das Gerät in einem trockenen und geschlossenen Raum.

FEHLERBEHEBUNG

Problem	Mögliche Ursache	Mögliche Lösung
Das Display B12 leuchtet nicht auf.	Das Stromkabel A3 ist nicht richtig mit einer funktionierenden Steckdose verbunden.	Stecken Sie das Stromkabel A3 in eine funktionierende Steckdose.
	Das Gerät ist ausgeschaltet.	Drücken Sie die Ein/Aus-Taste B10 , um das Gerät einzuschalten.
Das Display B12 zeigt <i>E1</i> oder <i>E2</i> an.	Das Gerät funktioniert nicht einwandfrei.	Trennen Sie das Gerät vom Stromnetz und warten Sie 30 Minuten. Wenn immer noch die E-Meldung angezeigt wird, wenden Sie sich bitte an den Kundendienst.
Das Gargut ist verbrannt.	Der Korb A6 wurde überfüllt.	Füllen Sie den Korb A bis zu dem auf der Innenseite der Pfanne angegebenen Höchststand, um einen Kontakt mit dem Heizelement zu vermeiden.
	Das Gargut wurde nach Ablauf der Garzeit im Gerät gelassen.	Nehmen Sie das Gargut nach Beendigung des Garvorgang unverzüglich aus dem Gerät.
Das Gargut ist nicht knusprig.	Das Gargut wurde nicht gleichmäßig im Korb A6 verteilt.	Geben Sie das Gargut in einer gleichmäßigen Schicht in den Korb A6 . Nehmen Sie den Korb A6 während des Garvorgangs aus dem Gerät und rütteln Sie ihn, um das Gargut durchzumischen.
	Die Temperatur ist zu niedrig eingestellt.	Kochen Sie die Lebensmittel gemäß den Anweisungen auf der Verpackung der Lebensmittel.

RETOUREN (SIEHE BILD D)

Um das Gerät in der Originalverpackung zurückzugeben, muss der Griff vom Korb entfernt werden.

1. Drücken Sie den **Stift A8** in den Silikonring oben auf dem **Korb A6**.
2. Neigen Sie den **Stift A8** um etwa 30° und entfernen Sie den **Griff A7** aus dem **Korb A6**.
3. Setzen Sie den Silikonring wieder in den **Griff A7** ein.

ENTSORGUNG



Beachten Sie bei der Entsorgung des Geräts die örtlichen Vorschriften. Um eventuelle Umwelt- oder Gesundheitsschäden durch unkontrollierte Abfallentsorgung zu vermeiden, recyceln Sie das Gerät verantwortungsbewusst, um die nachhaltige Wiederverwendung materieller Ressourcen zu fördern.

Frytkownica beztłuszczowa

PRZEDMOWA

Informacje o niniejszym dokumencie

Niniejsza instrukcja obsługi zawiera wszelkie informacje niezbędne do prawidłowego, bezpiecznego i efektywnego użytkowania urządzenia.

Przed użyciem urządzenia upewnij się, że w pełni przeczytałeś(-aś) i zrozumiałeś(-aś) instrukcje zawarte w niniejszym podręczniku użytkownika.

Niniejszą instrukcję obsługi należy zawsze przechowywać w bezpiecznym miejscu w pobliżu urządzenia, aby móc z niej skorzystać w przyszłości.



Oryginalne instrukcje

Niniejsza instrukcja została zredagowana w języku angielskim. Wszystkie inne języki są dokumentami przetłumaczonymi.

Wsparcie

Więcej informacji na temat urządzenia, w tym informacje o częściach zamiennych, są dostępne tutaj www.princesshome.eu/en-gb

Używane symbole

Symbol	Opis
 OSTRZEŻENIE	Słowo sygnalizacyjne używane do wskazania potencjalnie niebezpiecznej sytuacji, która, jeśli się jej nie uniknie, może spowodować śmierć lub poważne obrażenia.
 PRZESTROGA	Słowo sygnalizacyjne używane do wskazania potencjalnie niebezpiecznej sytuacji, która, jeśli się jej nie uniknie, może spowodować niewielkie lub umiarkowane obrażenia ciała.
NOTYFIKACJA	Ostrzeżenie używane w odniesieniu do praktyk niezwiązanych z urazami fizycznymi.
	Wskazuje dodatkowe informacje lub podkreśla instrukcję.

OPIS URZĄDZENIA

Informacje o niniejszym urządzeniu

01.182238.01.001 | 01.182244.01.001 | 01.182254.01.001 Princess to frytkownica beztłuszczowa do grillowania, pieczenia i smażenia potraw za pomocą gorącego powietrza, bez użycia tłuszczu.

Przeznaczenie

Niniejsze urządzenie jest przeznaczone wyłącznie do użytku wewnątrz pomieszczeń.

Urządzenie jest przeznaczone wyłącznie do użytku domowego, a nie komercyjnego.

Urządzenie jest przeznaczone do użytku domowego i podobnych zastosowań, takich jak:

- pomieszczenia kuchenne dla personelu w sklepach, biurach i innych miejscach pracy;
- gospodarstwa rolne;
- przez klientów w hotelach, motelach i innych pomieszczeniach mieszkalnych;
- pensjonaty Bed and Breakfast

Urządzenie nie jest przeznaczone do użytku przez osoby (w tym dzieci) o ograniczonych zdolnościach fizycznych, sensorycznych lub umysłowych, a także nieposiadające doświadczenia i wiedzy, chyba że osoby te otrzymały nadzór lub instrukcje dotyczące użytkowania urządzenia od osoby odpowiedzialnej za ich bezpieczeństwo.

Z urządzenia należy korzystać wyłącznie w sposób opisany w niniejszej instrukcji obsługi.

Każde użycie urządzenia inne niż opisane w niniejszym podręczniku użytkownika jest traktowane jako niewłaściwe i może spowodować obrażenia ciała lub uszkodzenie urządzenia oraz unieważnienie gwarancji.

Specyfikacja techniczna

Nazwa urządzenia	Frytkownica beztłuszczowa		
Numer artykułu	01.182238.01.001	01.182244.01.001	01.182254.01.001
Zasilanie	AC 220 – 240 V ~ 50/60 Hz		
Maksymalna moc elektryczna	1350 W	1500 W	1800 W
Zużycie energii podczas pracy	1350 W	1500 W	1800 W
Zużycie energii w trybie czuwania	Nie dotyczy		

Główne części (patrz rysunek A)

- | | | |
|--------------------|--|-----------|
| 1 Podstawa | 4 Płytką frytkownicy beztłuszczowej | 6 Kosz |
| 2 Panel sterowania | 5 Podniesiony poziom płytki frytkownicy beztłuszczowej | 7 Uchwyt |
| 3 Kabel zasilający | | 8 Szpilka |

Panel sterowania (patrz ilustracja B)

- | | | |
|-------------------------|------------------------|----------------------------------|
| 9 Regulacja temperatury | 15 Regulacja timera | 20 Funkcja podtrzymywania ciepła |
| 10 Program frytki | 16 Przycisk wyciszenia | 21 Przycisk Start/Pauza |
| 11 Program do mięsa | 17 Program skorupiaki | 22 Funkcja wstępnego nagrzewania |
| 12 Wyświetlacz | 18 Przycisk wł./wył. | 23 Wskaźnik timera |
| 13 Program kurczak | 19 Program ciasto | |
| 14 Program do ryb | | |

BEZPIECZEŃSTWO

Symbol bezpieczeństwa

Symbol	Opis
	Oznaczenie gorącej powierzchni. Dotknięcie może spowodować oparzenia. Nie dotykać.

Środki ostrożności

▲ OSTRZEŻENIE

Zagrożenie bezpieczeństwa wynikające z użytkowania niezgodnego z przeznaczeniem:

- Z urządzenia należy korzystać wyłącznie w sposób opisany w niniejszej instrukcji obsługi.
- Nigdy nie używaj urządzenia, jeśli widoczne są na nim ślady uszkodzeń lub wad. Zawsze należy natychmiast wymienić uszkodzone lub wadliwe urządzenie.
- Nigdy nie dokonuj żadnych regulacji urządzenia. Regulacje mogą mieć wpływ na bezpieczeństwo, gwarancję i prawidłowe działanie urządzenia.

Niebezpieczeństwo porażenia prądem z powodu zwarcia:

- Nigdy nie używaj urządzenia, jeśli samo urządzenie lub kabel zasilania są w zauważalny sposób uszkodzone lub wadliwe. Niezwłocznie wymień uszkodzone/wadliwe urządzenie lub kabel zasilania lub skontaktuj się z działem obsługi klienta.
- Należy uważać, by nie zalać kabla zasilania.
- Nigdy nie otwieraj urządzenia. Urządzenie może być otwierane w celu przeprowadzenia konserwacji wyłącznie przez autoryzowanego technika.
- Nigdy nie należy samodzielnie wymieniać kabla zasilającego. Należy zawsze zlecać wymianę kabla zasilającego producentowi, jego przedstawicielowi serwisowemu lub osobie o podobnych kwalifikacjach.
- Nigdy nie podnoś urządzenia za kabel zasilający. Podnoszenie urządzenia za kabel zasilający może spowodować jego uszkodzenie. Urządzenie należy podnosić tylko trzymając je za podstawę.
- Odłącz kabel zasilający, gdy urządzenie nie jest używane lub jest pozostawione bez nadzoru oraz przed czyszczeniem.
- Przed użyciem sprawdź, czy napięcie podane na tabliczce znamionowej urządzenia jest zgodne z napięciem sieciowym.
- Nigdy nie wkładaj żadnych przedmiotów do otworów wentylacyjnych.

Niebezpieczeństwo pożaru z powodu przegrzania:

- Urządzenie należy zawsze umieszczać na stabilnej, płaskiej, odpornej na ciepło i wilgoć powierzchni. Nigdy nie



pozostawiaj urządzenia bez nadzoru, gdy jest używane. Z urządzenia należy korzystać wyłącznie pod nadzorem. Po wyjściu z pomieszczenia należy wyłączyć urządzenie i wyjąć kabel zasilający z gniazdka.

- Nigdy nie używaj urządzenia z programatorem, zegarem, oddzielnym systemem zdalnego sterowania lub innym urządzeniem, które włącza urządzenie automatycznie.
- Zadbaj o to, aby wokół urządzenia było wystarczająco dużo miejsca. Pozostaw co najmniej 15 cm wolnej przestrzeni wokół urządzenia, aby zapewnić odpowiednią wentylację.
- Nigdy nie stawiaj urządzenia bezpośrednio pod gniazdkiem. Podczas używania urządzenie mocno się nagrzewa. Dopilnuj, aby przestrzeń za urządzeniem nie była zastawiona rzeczami, zasłonięta itp.
- Nigdy nie przykrywaj urządzenia ani otworów wentylacyjnych podczas użytkowania.
- Nie umieszczaj urządzenia w pobliżu źródła ciepła.
- Nigdy nie wlewaj oleju do miski.

Niebezpieczeństwo pożaru z powodu zwarcia:

- Nigdy nie upuszczaj urządzenia i unikaj uderzeń. Nadmierne wibracje mogą prowadzić do poluzowania połączeń i wpływać na prawidłowe działanie urządzenia. Jeżeli urządzenie zostało upuszczone, należy zaprzestać jego używania.
- Nigdy nie podłączaj urządzenia do gniazdka z użyciem przedłużacza.
- Nie podłączaj żadnego innego urządzenia o dużym poborze mocy do tej samej grupy.

Ryzyko pożaru w wyniku przypalenia jedzenia:

- Po użyciu należy zawsze wyczyścić wszystkie części, które mają kontakt z żywnością.
- Nigdy nie przekraczaj maksymalnego poziomu wskazanego na misie, aby jedzenie nie dotykało grzałki.

Ryzyko oparzenia w wyniku kontaktu z rozgrzanymi płynami:

- Nigdy nie używaj urządzenia w kamperach, przyczepach kempingowych lub na łodziach. Z urządzenia może się wylać gorący płyn.
- Zawsze się upewnij, że pokrywa jest dokładnie zamknięta. Z urządzenia może wyciekać gorący płyn.



- Nigdy nie przenoś urządzenia w trakcie używania. Z urządzenia może się wylać gorący płyn.

Zagrożenie udławieniem plastikowym opakowaniem:

- Nie należy pozwalać dzieciom bawić się opakowaniem.. Należy trzymać opakowanie z dala od dzieci.

Ryzyko wciągnięcia przez ruchome części:

- Urządzenie należy zawsze wyłączać i odłączać od źródła zasilania przed wymianą akcesoriów lub zbliżaniem ruchomych części.

▲ PRZESTROGA

Zagrożenie poparzeniem z powodu wysokiej temperatury:

- Dzieci powinny być nadzorowane, aby nie bawiły się urządzeniem.
- Nie należy dotykać nagranych powierzchni w trakcie lub bezpośrednio po użyciu urządzenia. Nagrzane powierzchnie mogą wydzielać ciepło resztkowe. Przed wszelkimi czynnościami należy odczekać, aż urządzenie ostygnie.

Ryzyko potknięcia się o luźno zwisające/leżące kable:

- Nigdy nie układaj kabla zasilania tak, aby ktoś mógł się o niego potknąć lub niechcący za niego pociągnąć.

NOTYFIKACJA

Niebezpieczeństwo uszkodzenia urządzenia:

- Podczas czyszczenia urządzenia nigdy nie używaj agresywnych chemicznych środków czyszczących, które mogą uszkodzić urządzenie.
- Urządzenia należy używać wyłącznie z akcesoriami z zestawu lub akcesoriami rekomendowanymi przez Princess.
- Nigdy nie napełniaj miski powyżej oznaczenia maksymalnej pojemności, aby zawartość się nie przelała.
- Nie wolno wsadzać urządzenia do zmywarki.
- Podczas używania nigdy nie stawiaj urządzenia blisko krawędzi blatu. W trakcie pracy urządzenie wibruje, wskutek czego może się przesunąć. Urządzenie zawsze stawiaj na stabilnej, płaskiej powierzchni, odpornej na ciepło i wilgoć.
- Do wyjmowania potrawy z miski nigdy nie używaj metalowych przyborów. Metalowe przybory mogą uszkodzić powłokę nieprzywierającą.

UŻYTKOWANIE

Przygotowanie (patrz ilustracja C)

1. Usuń całe opakowanie.
2. Przed użyciem wyczyść wszystkie części, które mają kontakt z żywnością. Przestrzegaj instrukcji w rozdziale *Czyszczenie i konserwacja*.
3. Wsuń **uchwyt A7** do **koszyka A6**.
4. Umieść **płytkę frytkownicy A4** w **koszyku A6**.
5. Włóż **koszyk A6** do urządzenia.

Użytkowanie urządzenia

1. Podłącz kabel **zasilający A3** do gniazdka elektrycznego.
Urządzenie wyemituje sygnał dźwiękowy, a kontrolki zamigają jeden raz.
2. Naciśnij **przycisk wł./wyl. B18**, aby włączyć urządzenie.
3. Naciśnij jeden z przycisków programu gotowania, aby wybrać metodę przyrządzenia potrawy.
 - **Program frytki B10**
 - **Program do mięsa B11**
 - **Program kurczak B13**
 - **Program do ryb B14**
 - **Program skorupiaki B17**
 - **Program ciasto B19**
 - **Funkcja podtrzymywania ciepła B20**
 - **Funkcja wstępne nagrzewania B22**

Program	Temperatura gotowania	Czas gotowania	Ilość
Frytki	200°C	20 minut	500 g
Mięso	180°C	15 minut	200 g
Kurczak	180°C	25 minut	600 g
Ryby	180°C	20 minut	200 g
Skorupiaki	180°C	12 minut	250 g
Ciasto	160°C	40 minut	1 szt.
Podtrzymywanie ciepła	80°C	30 minut	-
Wstępne nagrzewanie	-		

1. Domyślne ustawienia temperatury i czasu mają wyłącznie charakter orientacyjny. Postępuj zgodnie z zaleconym sposobem przygotowania umieszczonym na opakowaniu żywności.
4. Naciśnij **regulację temperatury B9**, aby ustawić temperaturę gotowania.
 - 1. Temperaturę gotowania można ustawić w zakresie od 80°C do 200°C.
 - 1. Naciśnij **regulację temperatury B9**, aby ustawić temperaturę gotowania w dowolnym momencie w trakcie gotowania.
5. Naciśnij **regulację timera B15**, aby ustawić czas gotowania.
6. Wyjmij **koszyk A6** z urządzenia za pomocą **uchwyty A7**.
7. Włóż jedzenie do **kosza A6**.
8. Umieść **koszyk A6** z powrotem w urządzeniu za pomocą **chwyty A7**.
9. Naciśnij **przycisk Start/Pauza B21**.
Urządzenie automatycznie rozpoczyna gotowanie.
Timer odlicza ustawiony czas gotowania.
 - 1. Aby zatrzymać gotowanie w celu sprawdzenia, czy potrawa jest gotowa, wysuń **koszyk A6** za pomocą **uchwyty A7**. Gotowanie zostanie automatycznie zatrzymane. W razie potrzeby wyjmij **koszyk A6** z urządzenia i wstrząśnij nim, aby wymieszać żywność. Umieść **koszyk A6** z powrotem w urządzeniu, aby kontynuować gotowanie.

- ❶ **Wyświetlacz B12** pokazuje aktualną temperaturę żywności, temperaturę gotowania i pozostały czas. Urządzenie emituje 5 sygnałów dźwiękowych, a **wyświetlacz B12** pokazuje komunikat **KONIEC** po zakończeniu gotowania.
- ❶ Aby wydłużyć czas gotowania, naciśnij przycisk **Start/Pauza B21**, a następnie naciśnij **regulator czasowy B15** w celu wydłużenia czasu gotowania. Naciśnij **przycisk Start/Pauza B21** w celu kontynuowania gotowania.
- 10. Wyjmij **koszyk A6** z urządzenia za pomocą **uchwyty A7**.
- 11. Wyjmij jedzenie z **kosza A6** przy użyciu odpornych na wysoką temperaturę plastikowych szczypiec lub innego odpowiedniego przyboru.
- 12. Poczekaj, aż urządzenie po użyciu całkowicie ostygnie.
- ❶ Pozostaw **koszyk A6** otwarty, aby przyspieszyć proces stygnięcia.
- ❶ W celu przygotowania mniejszych porcji zaleca się umieścić **płytkę frytkownicy A4** na **podwyższonym poziomie A5**.

CZYSZCZENIE I KONSERWACJA

Wyczyść urządzenie po każdym użyciu.

1. Odłącz kabel **zasilający A3** od gniazdka elektrycznego.
2. Pozostaw urządzenie do ostygnięcia.
3. Wyjmij **koszyk A6** z urządzenia.
4. Wyjmij **płytkę frytkownicy A4** z **koszyka A6**.
5. Usuń uporczywe pozostałości lub tłuszcz z **płytki frytkownicy A4** i **koszyka A6**, zanurzając je w ciepłej wodzie z dodatkiem płynu do mycia naczyń przez kilka godzin albo całą noc.
- ❶ **Płytkę frytkownicy A4** możesz także umyć w zmywarce do naczyń.
6. Wyczyść **podstawę A1** i **panel sterowania A2** przy użyciu miękkiej wilgotnej ściereki.
7. Osusz wszystkie elementy miękką, suchą szmatką.

PRZECHOWYWANIE

Przechowuj urządzenie w suchym i zamkniętym miejscu.

ROZWIĄZYWANIE PROBLEMÓW

Problem	Możliwa przyczyna	Możliwe rozwiązanie
Wyświetlacz B12 się nie zapala.	Kabel zasilający A3 nie jest prawidłowo podłączony do prądu.	Podłącz kabel zasilający A3 do sprawnego gniazdka.
	Urządzenie jest wyłączone.	Naciśnij przycisk wł./wył. B18 , aby włączyć urządzenie.
Wyświetlacz B12 pokazuje błąd E1 lub E2 .	Urządzenie nie działa prawidłowo.	Odłącz urządzenie od zasilania i odczekaj 30 minut. Jeśli nadal wyświetlany jest kod błędu, skontaktuj się z działem obsługi klienta.
Jedzenie się przypaliło.	W koszu A6 jest za dużo jedzenia.	Napełnij kosz A , nie przekraczając maksymalnego poziomu wskazanego wewnątrz miski, aby jedzenie nie dotykało grzałki.
	Jedzenie nie zostało wyjęte z urządzenia, gdy upłynął czas gotowania.	Gdy upłynie czas gotowania, od razu wyjmij jedzenie z urządzenia.

Jedzenie nie jest chrupiące.	Jedzenie nie zostało równomiernie rozłożone w koszu A 6 .	Ułóż równą warstwę jedzenia w koszu A 6 .
	Ustawiono za niską temperaturę.	Wyjmij kosz A 6 z urządzenia w trakcie gotowania i potrząśnij nim, aby przemieszczać jedzenie.
		Ugotuj jedzenie zgodnie z instrukcjami na opakowaniu produktu.

ZWROTY (PATRZ RYSUNEK D)

Abym zwrócić urządzenie w oryginalnym opakowaniu, należy wyjąć uchwyt z koszyka.

1. Wciśnij **szpilkę A 8** w silikonowe kółko w górnej części **koszyka A 6**.
2. Przechyl **szpilkę A 8** ok. 30° i wyjmij **uchwyt A 7** z **koszyka A 6**.
3. Umieść silikonowe kółko z powrotem w **uchwycie A 7**.

UTYLIZACJA



W przypadku konieczności utylizacji urządzenia należy postępować zgodnie z lokalnymi przepisami. Aby zapobiec ewentualnym szkodom dla środowiska naturalnego lub zdrowia ludzkiego wynikającym z niekontrolowanego usuwania odpadów, urządzenie należy podać recyklingowi w sposób odpowiedzialny, aby promować zrównoważone ponowne wykorzystanie zasobów materialnych.

CS Uživatelská příručka

Horkovzdušná fritéza

PŘEDMLUVA

O tomto dokumentu

Tato uživatelská příručka uvádí veškeré informace pro správné, bezpečné a efektivní používání spotřebiče. Než začnete spotřebič používat, je třeba si přečíst veškeré pokyny v této uživatelské příručce a ujistit se, že jim správně rozumíte.

Tuto uživatelskou příručku vždy uchovávejte na bezpečném místě v blízkosti spotřebiče pro budoucí použití.

Původní pokyny

Tato příručka je původně vypracována v angličtině. V případě veškerých dalších jazyků se jedná o překlad.

Podpora

Náhradní díly a další informace o spotřebiči naleznete na www.princesshome.eu/en-gb.

Použité symboly

Symbol	Popis
VAROVÁNÍ	Signální slovo označující potenciálně nebezpečnou situaci, která by mohla vést k vážnému zranění, či dokonce úmrtí, nebude-li odvrácena.
UPOZORNĚNÍ	Signální slovo označující potenciálně nebezpečnou situaci, která by mohla vést k lehkému či středně těžkému zranění, nebude-li odvrácena.
OZNÁMENÍ	Znamení používané pro praktiky, které nesouvisejí s fyzickým zraněním.



Označuje doplňující informace nebo zdůraznění pokynu.

POPIS SPOTŘEBIČE

O tomto spotřebiči

Princess 01.182238.01.001 | 01.182244.01.001 | 01.182254.01.001 je horkovzdušná fritéza pro grilování, pečení a smažení potravin pomocí horkého vzduchu bez použití oleje.

Zamýšlené použití

Tento spotřebič je určen pouze k použití ve vnitřních prostorách.

Tento spotřebič je určen výhradně pro domácí, nekomerční použití.

Tento spotřebič je určen k použití v domácnosti a podobných oblastech jako např.:

- kuchyňské prostory pro zaměstnance v obchodech, kancelářích a jiných pracovních prostředích;
- zemědělské usedlosti;
- pro klienty v hotelech, motelech a dalších obytných prostorech;
- prostředí typu penzion.

Tento spotřebič není určen k používání osobami (včetně dětí) se sníženými fyzickými, smyslovými nebo duševními schopnostmi či s nedostatkem zkušeností a znalostí, pokud nejsou pod dohledem osoby odpovědné za jejich bezpečnost nebo pokud neobdržely informace ohledně bezpečného používání spotřebiče.

Spotřebič používejte pouze tak, jak je uvedeno v této příručce.

Jiné použití spotřebiče, než je popsáno v této uživatelské příručce, se považuje za nesprávné použití, které může vést ke zranění, poškození spotřebiče a zneplatnění záruky.

Technické specifikace

Název spotřebiče	Horkovzdušná fritéza		
Číslo položky	01.182238.01.001	01.182244.01.001	01.182254.01.001
Napájení	AC 220–240 V ~ 50/60 Hz		
Max. elektrický výkon	1350 W	1500 W	1800 W
Spotřeba energie při používání	1350 W	1500 W	1800 W
Spotřeba energie v pohotovostním režimu	[netýká se]		

Hlavní součásti (viz obr. A)

- | | | |
|------------------|----------------------------------|-----------|
| 1 Základna | 4 Fritovací deska | 6 Košík |
| 2 Ovládací panel | 5 Zvýšená úroveň fritovací desky | 7 Rukojeť |
| 3 Napájecí kabel | | 8 Kolík |

Ovládací panel (viz obrázek B)

- | | | |
|---------------------|--|---------------------------|
| 9 Regulátor teploty | 15 Ovládání časovače | 20 Funkce udržování tepla |
| 10 Program hranolky | 16 Tlačítko pro ztlumení | 21 Tlačítko Start/Pauza |
| 11 Program na maso | 17 Program pro mořské korýše a měkkýše | 22 Funkce předehřívání |
| 12 Displej | 18 Vypínač | 23 Kontrolka času |
| 13 Program na kuře | 19 Program na pečení koláčů | |
| 14 Program na ryby | | |

BEZPEČNOST

Bezpečnostní symboly

Symbol	Popis
	Signalizace horkého povrchu. Kontakt může způsobit popáleniny. Nedotýkejte se.

Bezpečnostní opatření

▲ VAROVÁNÍ

Bezpečnostní riziko z důvodu nezamýšleného využití:

- Spotřebič používejte pouze tak, jak je uvedeno v této příručce.
- Spotřebič nepoužívejte, pokud nese viditelné známky poškození nebo vad. Poškozený či vadný spotřebič neprodleně vyměňte.
- Na spotřebiči neprovádějte žádné změny. Úpravy mohou mít vliv na bezpečnost, záruku a správný chod.

Riziko zásahu elektrickým proudem z důvodu zkratu:

- Spotřebič nikdy nepoužívejte, pokud jsou na něm nebo na napájecím kabelu viditelné známky poškození či závady. Poškozený nebo vadný spotřebič nebo napájecí kabel vždy okamžitě vyměňte nebo kontaktujte zákaznický servis.
- Vždy se vyvarujte rozliti na napájecí kabel.
- Spotřebič neotevírejte. Spotřebič smí otevřít pouze autorizovaný technik za účelem údržby.
- Nevyměňujte napájecí kabel sami. Napájecí kabel nechte vyměnit výrobcem, jeho servisním zastoupením nebo jinou osobou s odpovídající kvalifikací.
- Spotřebič nezvedejte za napájecí kabel. Zvedání spotřebiče za napájecí kabel může napájecí kabel poškodit. Spotřebič vždy zdvihejte za základnu.
- Vždy odpojte napájecí kabel, pokud spotřebič nepoužíváte nebo je bez dozoru, a před čištěním.
- Před použitím vždy zkontrolujte, zda napětí uvedené na typovém štítku spotřebiče odpovídá napětí vaší elektrické sítě.
- Do větracích otvorů nikdy nevkládejte žádné předměty.



Riziko požáru z důvodu přehřátí:

- Spotřebič musí být vždy umístěn na stabilním, rovném povrchu odolávajícím vysoké teplotě a vlhkosti. Spotřebič nenechávejte běžet bez dozoru. Spotřebič používejte pouze pod dozorem. Při odchodu z místnosti spotřebič vypněte a vypojte napájecí kabel z elektrické zásuvky.
- Spotřebič nikdy nepoužívejte s programátorem, časovačem, samostatným systémem dálkového ovládní nebo jiným zařízením, které spotřebič automaticky zapíná.
- Kolem spotřebiče vždy musí být dostatek prostoru. Ponechte kolem spotřebiče alespoň 15 cm volného prostoru, aby bylo zajištěno správné větrání.
- Spotřebič nikdy neumísťujte přímo pod zásuvku. Během používání může dojít k zahřátí spotřebiče. Zadní stranu spotřebiče vždy chraňte před jakýmkoli předměty.
- Za provozu nezakrývejte spotřebič ani ventilační otvory.
- Spotřebič nikdy neumísťujte do blízkosti zdroje tepla.
- Pánev nikdy nenaplňujte olejem.

Riziko požáru z důvodu zkratu:

- Zamezte pádu spotřebiče a otřesům. Nadměrné vibrace mohou způsobit uvolnění spojů a ovlivnit tak správné fungování spotřebiče. Pokud došlo k pádu spotřebiče, nadále jej nepoužívejte.
- Spotřebič nikdy nepoužívejte s prodlužovacím kabelem.
- Ke stejné skupině nikdy nepřipojujte další spotřebiče s vysokou spotřebou energie.

Nebezpečí požáru v důsledku spálených pokrmů:

- Po použití vždy očistěte všechny díly, které přicházejí do styku s potravinami.
- Nikdy nepřekračujte maximální hladinu uvedenou na vnitřní straně pánve, aby nedošlo ke kontaktu s topným tělesem.

Nebezpečí popálení horkými tekutinami:

- Spotřebič nikdy nepoužívejte na rekreačních vozidlech nebo člunech. Ze spotřebiče může vytéct horká tekutina.
- Víko musí být vždy zcela zavřené. Ze spotřebiče může vystříknout horká tekutina.
- Během používání spotřebičem nikdy nepohybujte. Ze spotřebiče může uniknout horká tekutina.





Nebezpečí udušení způsobené plastovým obalem:

- Nikdy nenechávejte děti, aby si hrály s obalovým materiálem. Obalový materiál vždy uchovávejte mimo dosah dětí.

Nebezpečí zaseknutí kvůli pohyblivým částem:

- Před výměnou příslušenství nebo přiblížením k pohyblivým dílům spotřebič vždy vypněte a odpojte od zdroje napájení.

▲ UPOZORNĚNÍ

Riziko popálení z důvodu tepla:

- Nad dětmi je třeba dohlížet, aby si se spotřebičem nehrály.
- Nikdy se nedotýkejte horkých povrchů během používání nebo krátce po něm. Horké povrchy mohou být vystaveny zbytkovému teplu. Před manipulací se spotřebičem jej nechte zcela vychladnout.

Nebezpečí zakopnutí o volné kabely:

- Nikdy nenechávejte napájecí kabel viset tak, aby o něj někdo mohl zakopnout nebo za něj náhodně zatáhnout.

OZNÁMENÍ

Riziko poškození spotřebiče:

- Nepoužívejte agresivní chemické čisticí prostředky, které mohou spotřebič při čištění poškodit.
- Spotřebič používejte pouze s dodaným příslušenstvím nebo příslušenstvím doporučeným značkou Princess.
- Nikdy nenaplňujte nádobu nad značku maximální kapacity, aby nedošlo k přetečení.
- Spotřebič nikdy nevkládejte do myčky.
- Spotřebič během používání nikdy nestavte do blízkosti okraje pracovní desky. Během používání může docházet k vibracím, které mohou způsobit pohyb spotřebiče. Spotřebič vždy pokládejte na stabilní a rovný povrch odolný proti teplu a vlhkosti.
- K vyjímání potravin z pánve nikdy nepoužívejte kovové náčiní. Kovové náčiní může poškodit nepřilnavý povrch.

POUŽITÍ

Příprava (viz obrázek C)

1. Odstraňte všechny obaly.
2. Před použitím vyčistěte všechny části, které přicházejí do styku s potravinami. Postupujte podle pokynů v kapitole *Čištění a údržba*.



3. Zasuňte rukojeť **A7** do košíku **A6**.
4. Vložte fritovací desku **A4** do košíku **A6**.
5. Vložte košík **A6** do fritězy.

Používání spotřebiče

1. Zapojte napájecí kabel **A3** do elektrické zásuvky. Spotřebič vydá zvukový signál a kontrolky jednou bliknou.
2. Spotřebič zapnete stisknutím tlačítka vypínače **B18**.
3. Stisknutím jednoho z tlačítek programu přípravy pokrmů zvolte požadovaný způsob přípravy pokrmů.
 - Program hranolky **B10**
 - Program na maso **B11**
 - Program na kuře **B13**
 - Program na ryby **B14**
 - Program pro mořské koryše a měkkýše **B17**
 - Program na pečení koláčů **B19**
 - Funkce udržování tepla **B20**
 - Funkce předešívání **B22**

Program	Teplota přípravy	Doba přípravy	Množství
Hranolky	200 °C	20 minut	500 g
Maso	180 °C	15 minut	200 g
Kuře	180 °C	25 minut	600 g
Ryby	180 °C	20 minut	200 g
Koryši / měkkýši	180 °C	12 minut	250 g
Koláč	160 °C	40 minut	1 kus
Udržet teplé	80 °C	30 minut	-
Předešívání	-		

1. Výchozí nastavení teploty a času je pouze orientační. Dodržujte doporučený postup přípravy uvedený na obalu potraviny.
4. Teplotu přípravy můžete upravit stisknutím regulátoru teploty **B9**.
 1. Teplotu vaření lze nastavit v rozmezí 80–200 °C.
 1. Teplotu přípravy můžete kdykoli během přípravy pokrmu upravit stisknutím regulátoru teploty **B9**.
5. Dobu přípravy můžete upravit stisknutím ovládání časovače **B15**.
6. Vyměňte košík **A6** ze spotřebiče pomocí rukojeti **A7**.
7. Vložte jídlo do košíku **A6**.
8. Vložte košík **A6** zpět do spotřebiče pomocí rukojeti **A7**.
9. Stiskněte tlačítko Start/Pauza **B21**. Spotřebič automaticky zahájí přípravu pokrmu. Časovač odpočítává nastavenou dobu přípravy pokrmu.
 1. Chcete-li přerušit proces vaření a zkontrolovat, zda je jídlo hotové, vysuňte košík **A6** pomocí rukojeti **A7**. Proces vaření se automaticky přeruší. V případě potřeby vyměňte košík **A6** ze spotřebiče a zařeste s ním, aby se potraviny promíchaly. Vložte košík **A6** zpět do spotřebiče a pokračujte v procesu vaření.
 1. Na displeji **B12** se střídavě zobrazuje aktuální teplota pokrmu, teplota vaření a zbývající čas. Spotřebič vydá 5 zvukových signálů a na displeji **B12** se zobrazí END/KONEC, když je proces vaření dokončen.
 1. Chcete-li prodloužit čas vaření, stiskněte tlačítko Start/Pauza **B21** a poté stiskněte ovládání časovače **B15** a přidejte další čas doby vaření. Stiskněte tlačítko Start/Pauza **B21** pro pokračování vaření.
10. Vyměňte košík **A6** ze spotřebiče pomocí rukojeti **A7**.
11. Pomocí žárovzdorných plastových kleští vyměňte pokrm z košíku **A6**.

12. Po použití nechte spotřebič vychladnout.

❗ Košík **nechte A 6** otevřený, abyste urychlili proces ochlazování.

❗ Pro přípravu menších porcí doporučujeme umístit **fritovací desku A 4** na **zvýšenou úroveň fritézy A 5**.

ČIŠTĚNÍ A ÚDRŽBA

Po každém použití spotřebič vyčistěte.

1. Vypojte **napájecí kabel A 3** z elektrické zásuvky.

2. Nechte spotřebič vychladnout.

3. Vyměte **košík A 6** ze spotřebiče.

4. Vyměte **fritovací desku A 4** z **košíku A 6**.

5. Odstraňte ulpívající zbytky nebo mastnotu z **fritovací desky A 4** a **košíku A 6** namočením do teplé vody se saponátem na několik hodin nebo přes noc.

❗ Fritovací desku můžete **rovněž umýt A 4** v myčce na nádobí.

6. **Základnu A 1** a **ovládací panel A 2** očistěte měkkým, vlhkým hadříkem.

7. Všechny díly osušte měkkým suchým hadříkem.

SKLADOVÁNÍ

Spotřebič skladujte na suchém a uzavřeném místě.

ŘEŠENÍ PROBLÉMŮ

Problém	Možná příčina	Možné řešení
Displej B 12 se nerozsvítí.	Napájecí kabel A 3 není správně připojen k funkční zásuvce.	Zapojte napájecí kabel A 3 do funkční elektrické zásuvky.
	Spotřebič je vypnutý.	Spotřebič zapnete stisknutím tlačítka vypínače B 18 .
Na displeji B 12 se zobrazuje E1 nebo E2 .	Spotřebič nefunguje správně.	Odpojte spotřebič ze zásuvky a vyčkejte 30 minut. Pokud displej stále zobrazuje kód E, obraťte se prosím na zákaznický servis.
Jídlo se spálilo.	Košík A 6 je přeplněný.	Naplňte košík A do maximální hladiny uvedené na vnitřní straně pánve, aby nedošlo ke kontaktu s topným tělesem.
	Po uplynutí doby přípravy pokrmu zůstane pokrm ve spotřebiči.	Po uplynutí doby přípravy pokrmu okamžitě vyjměte pokrm ze spotřebiče.
Jídlo není křupavé.	Potraviny nejsou v košíku rovnoměrně rozloženy A 6 .	Vložte potraviny do košíku A 6 v rovnoměrné vrstvě. Během přípravy pokrmu vyjměte koš A 6 ze spotřebiče a protřepejte, aby se potraviny promíchaly.
	Teplota je nastavena na příliš nízkou úroveň.	Připravujte pokrm podle pokynů na obalu pokrmu.

VRÁCENÍ ZBOŽÍ (VIZ OBRÁZEK D)

Pokud chcete spotřebič vrátit v původním obalu, musíte vyjmout rukojeť z košíku.

1. Zatlačte **kolík A 8** do silikonového kruhu v horní části **košíku A 6**.

2. Nakloňte **kolík A 8** přibližně o 30° a vyjměte **rukojeť A 7** z **košíku A 6**.

3. Vložte silikonový kruh zpět do **rukojeti A 7**.

LIKVIDACE



Při likvidaci spotřebiče dodržujte místní předpisy. Aby se předešlo možnému poškození životního prostředí nebo lidského zdraví v důsledku nekontrolovaného ukládání odpadu, zajistěte zodpovědnou recyklaci spotřebiče v zájmu udržitelného opětovného využití surovin.

IT Manuale dell'utente

Friggitrice ad aria

INTRODUZIONE

A proposito di questo documento

Questo manuale utente contiene tutte le informazioni per un uso corretto, sicuro ed efficiente dell'apparecchio.

Assicurarsi di aver letto e compreso completamente le istruzioni presenti in questo manuale dell'utente prima di utilizzare l'apparecchio.

Conservare questo manuale dell'utente in un luogo sicuro vicino all'apparecchio per riferimenti futuri.



Istruzioni originali

Questo manuale è stato originariamente scritto in inglese. Tutte le altre lingue sono documenti tradotti.

Assistenza

Per i pezzi di ricambio e maggiori informazioni sull'apparecchio, visitare www.princesshome.eu/it-it

Simboli utilizzati

Simbolo	Descrizione
 ATTENZIONE	Avvertenza utilizzata per indicare una situazione potenzialmente pericolosa che, se non evitata, potrebbe provocare la morte o lesioni gravi.
 ATTENZIONE	Avvertenza utilizzata per indicare una situazione potenzialmente pericolosa che, se non evitata, potrebbe causare lesioni lievi o moderate.
AVVISO	Avvertenza utilizzata per pratiche non correlate a lesioni fisiche.
 i	Indica informazioni aggiuntive o sottolinea un'istruzione.

DESCRIZIONE DELL'APPARECCHIO

A proposito dell'apparecchio

La Princess 01.182238.01.001 | 01.182244.01.001 | 01.182254.01.001 è una friggitrice ad aria per grigliare, cuocere e arrostitire gli alimenti utilizzando l'aria calda senza l'uso di olio.

Uso previsto

Questo apparecchio è destinato esclusivamente all'uso interno.

Questo apparecchio è destinato esclusivamente a un uso domestico e non commerciale.

Questo apparecchio è destinato all'uso in applicazioni domestiche e simili come:

- cucine per il personale in negozi, uffici e altri ambienti di lavoro;
- case coloniche;
- da clienti in hotel, motel e altri ambienti di tipo residenziale;
- ambienti tipo bed and breakfast.

Questo apparecchio non è destinato all'uso da parte di persone (compresi i bambini) con ridotte capacità fisiche, sensoriali o mentali o prive di esperienza e conoscenza, a meno che non siano state supervisionate o istruite sull'uso dell'apparecchio da una persona responsabile della loro sicurezza.

utilizzare l'apparecchio solo come descritto in questo manuale utente.

Qualsiasi uso dell'apparecchio diverso da quello descritto in questo manuale dell'utente è considerato un uso improprio e può causare lesioni o danni all'apparecchio e invalidare la garanzia.

Specifiche tecniche

Nome dell'apparecchio	Friggitrice ad aria		
Numero dell'articolo	01.182238.01.001	01.182244.01.001	01.182254.01.001
Alimentazione	CA 220 - 240 V ~ 50/60 Hz		
Potenza massima	1350 W	1500 W	1800 W
Consumo di energia in uso	1350 W	1500 W	1800 W
Consumo di energia in standby	N/A		

Parti principali (vedi immagine A)

- | | | |
|--------------------|--|------------|
| 1 Base | 4 Piastra per friggitrice ad aria | 6 Cestello |
| 2 Pannello comandi | 5 Livello rialzato della piastra della friggitrice ad aria | 7 Manico |
| 3 Potenza cavo | | 8 Perno |

Pannello comandi (vedere immagine B)

- | | | |
|----------------------------|------------------------|--------------------------------------|
| 9 Controllo temperatura | 15 Controllo timer | 20 Funzione di mantenimento in caldo |
| 10 Programma patate fritte | 16 Pulsante Mute | 21 Pulsante avvio/pausa |
| 11 Programma Carne | 17 Programma crostacei | 22 Funzione di preriscaldamento |
| 12 Display | 18 Pulsante On/Off | 23 Spia del timer |
| 13 Programma pollo | 19 Programma torta | |
| 14 Programma Pesce | | |

SICUREZZA

Simboli di sicurezza

Simbolo	Descrizione
	Indicazione per una superficie calda. Il contatto può causare ustioni. Non toccare.

Misure di sicurezza

⚠ ATTENZIONE

Pericolo per la sicurezza dovuto ad uso improprio:

- utilizzare l'apparecchio solo come descritto in questo manuale utente.



- Non utilizzare mai l'apparecchio se sono presenti segni visibili di danni o difetti. Sostituire sempre un apparecchio danneggiato o difettoso immediatamente.
- Non effettuare mai alcuna regolazione sull'apparecchio. Le regolazioni possono influire sulla sicurezza, sulla garanzia e sul corretto funzionamento.

Pericolo di scossa elettrica da cortocircuito:

- Non utilizzare mai l'apparecchio in caso di segni visibili di danni o difetti all'apparecchio o al cavo di alimentazione. Sostituire sempre immediatamente un apparecchio o un cavo di alimentazione danneggiato o difettoso o contattare il servizio clienti.
- Evitare sempre fuoriuscite di liquido sul cavo elettrico.
- Non aprire mai l'apparecchio. L'apparecchio può essere aperto per la manutenzione solo da un tecnico autorizzato.
- Non sostituire mai il cavo di alimentazione autonomamente. Far sostituire sempre il cavo di alimentazione dal produttore, dal suo agente di servizio o da una persona qualificata.
- Non sollevare mai l'apparecchio dal cavo di alimentazione. Il sollevamento dell'apparecchio dal cavo di alimentazione può danneggiare il cavo di alimentazione. Sollevare l'apparecchio solo tenendo la base.
- Scollegare sempre il cavo elettrico dell'apparecchio quando non è in uso o senza supervisione e prima di pulirlo.
- Controllare sempre che la tensione indicata sulla targhetta identificativa dell'apparecchio corrisponda alla tensione di rete prima dell'uso.
- Non inserire mai oggetti nelle aperture di fuoriuscita dell'aria.

Pericolo di incendio per surriscaldamento:

- Posizionare sempre l'apparecchio su una superficie stabile, piana, resistente al calore e all'umidità. Non lasciare mai l'apparecchio incustodito quando è in uso. Utilizzare l'apparecchio solo sotto supervisione. Spegnere l'apparecchio e rimuovere il cavo di alimentazione dalla presa di corrente quando si esce dalla stanza.
- Non utilizzare mai l'apparecchio con un programmatore, un timer, un sistema di controllo remoto o qualsiasi altro dispositivo che accenda automaticamente l'apparecchio.





- Assicurarsi sempre che ci sia spazio sufficiente intorno all'apparecchio. Lasciare almeno 15 cm liberi intorno all'apparecchio per garantire una corretta ventilazione.
- Non posizionare mai l'apparecchio direttamente sotto una presa di corrente. L'apparecchio potrebbe surriscaldarsi durante l'uso. Tenere sempre il retro dell'apparecchio lontano da oggetti.
- Non coprire mai l'apparecchio o le prese d'aria durante l'uso.
- Non posizionare mai l'apparecchio vicino a una fonte di calore.
- Non riempire mai il recipiente di olio.

Pericolo di incendio per cortocircuito:

- Non far cadere mai l'apparecchio e proteggerlo dagli urti. Le vibrazioni eccessive possono allentare i collegamenti e influenzare il corretto funzionamento dell'apparecchio. In caso di caduta, interrompere l'uso dell'apparecchio.
- Non utilizzare mai l'apparecchio con un cavo di prolunga.
- Non collegare mai nessun altro apparecchio ad alto consumo energetico allo stesso gruppo.

Pericolo di incendio dovuto a cibo bruciato:

- Dopo l'uso, pulire sempre tutte le parti che entrano in contatto con gli alimenti.
- Non superare mai il livello massimo indicato all'interno del recipiente per evitare il contatto con l'elemento riscaldante.

Pericolo di ustione dovuto a liquidi caldi:

- Non usare mai l'apparecchio su veicoli ricreativi o imbarcazioni. Dall'apparecchio potrebbero fuoriuscire liquidi caldi.
- Assicurarsi sempre che il coperchio sia completamente chiuso. L'apparecchio potrebbero schizzare liquidi caldi.
- Non spostare mai l'apparecchio durante l'uso. Dall'apparecchio potrebbero fuoriuscire liquidi caldi.

Rischio di soffocamento per l'imballaggio in plastica:

- Non lasciare che i bambini giochino con il materiale dell'imballaggio. Tenere sempre il materiale di imballaggio fuori dalla portata dei bambini.





Rischio di impigliarsi dovuto alle parti in movimento:

- Spegnere sempre e scollegare l'apparecchio dall'alimentazione elettrica prima di cambiare gli accessori o toccare parti che sono in movimento durante l'uso.

⚠ ATTENZIONE

Pericolo di ustione dovuto al calore:

- I bambini devono essere sorvegliati per assicurarsi che non giochino con l'apparecchio.
- Non toccare mai le superfici roventi durante l'uso o poco dopo. Le superfici roventi possono essere ancora calde. Lasciare sempre raffreddare l'apparecchio prima di maneggiarlo.

Pericolo di inciampo a causa di cavi allentati:

- Non lasciare mai il cavo di alimentazione sospeso per evitare che qualcuno possa inciamparvi o tirarlo accidentalmente.

AVVISO

Rischio di danneggiamento dell'apparecchio:

- Non utilizzare mai detergenti chimici aggressivi che possono danneggiare l'apparecchio durante la pulizia.
- Usare l'apparecchio soltanto con gli accessori forniti o con gli accessori raccomandati da Princess.
- Non riempire mai il recipiente oltre il segno di capacità massima per evitare traboccamenti.
- Non mettere mai l'apparecchio in lavastoviglie.
- Non posizionare mai l'apparecchio vicino al bordo di un piano di lavoro durante l'uso. Durante l'uso possono verificarsi vibrazioni che possono spostare l'apparecchio. Posizionare sempre l'apparecchio su una superficie stabile, piana, resistente al calore e all'umidità.
- Non usare mai utensili metallici per rimuovere le pietanze dal recipiente. Gli utensili metallici possono danneggiare il rivestimento antiaderente.

UTILIZZO

Preparazione (vedere immagine C)

1. Togliere tutto l'imballaggio.
2. Pulire tutte le parti che vengono a contatto con gli alimenti prima dell'uso. Seguire le istruzioni della sezione *Pulizia e manutenzione*.
3. Far scorrere il **manico A7** nel **cestello A6**.



- Inserire la **piastra della friggitrice ad aria A 4** nel **cestello A 6**.
- Inserire il **cestello A 6** nell'apparecchio.

Utilizzo dell'apparecchio

- Collegare il **cavo di alimentazione A 3** a una presa di corrente.
L'apparecchio emette un segnale acustico e le spie lampeggiano una volta.
- Premere il pulsante **On/Off B 18** per accendere l'apparecchio.
- Premere uno dei pulsanti dei programmi di cottura per selezionare la cottura desiderata.
 - **Programma patate fritte B 10**
 - **Programma Carne B 11**
 - **Programma pollo B 13**
 - **Programma Pesce B 14**
 - **Programma crostacei B 17**
 - **Programma torta B 19**
 - **Programma di mantenimento in caldo B 20**
 - **Funzione di preriscaldamento B 22**

Programma	Temperatura di cottura	Tempo di cottura	Quantità
Patate fritte	200°C	20 minuti	500 g
Carne	180°C	15 minuti	200 g
Pollo	180°C	25 minuti	600 g
Pesce	180°C	20 minuti	200 g
Crostacei	180°C	12 minuti	250 g
Torta	160°C	40 minuti	1 pz.
Mantenimento in caldo	80°C	30 minuti	-
Preriscaldamento	-		

- Le impostazioni predefinite di temperatura e tempo sono solo indicative. Seguire il metodo di preparazione consigliato sulla confezione dell'alimento.
- Premere il **controllo della temperatura B 9** per impostare la temperatura di cottura.
 - La temperatura di cottura può essere impostata da 80°C a 200°C.
 - Premere il **controllo della temperatura B 9** per regolare la temperatura di cottura in qualsiasi momento durante il processo.
- Premere il **controllo del timer B 15** per impostare il tempo di cottura.
- Estrarre il **cestello A 6** dall'apparecchio utilizzando il **manico A 7**.
- Aggiungere le pietanze all'interno del **cestello A 6**.
- Riposizionare il **cestello A 6** nell'apparecchio utilizzando il **manico A 7**.
- Premere il **pulsante avvio/pausa B 21**.
L'apparecchio avvia automaticamente la cottura degli alimenti.
Il timer esegue il conto alla rovescia secondo il tempo di cottura impostato.
 - Per interrompere il processo di cottura e verificare se l'alimento è pronto, estrarre il **cestello A 6** utilizzando il **manico A 7**. Il processo di cottura si interrompe automaticamente. Se necessario, estrarre il **cestello A 6** dall'apparecchio e agitare per mescolare gli alimenti. Inserire nuovamente il **cestello A 6** nell'apparecchio per proseguire il processo di cottura.
 - Il **display B 12** visualizza alternativamente la temperatura attuale del cibo, la temperatura di cottura e il tempo rimanente. L'apparecchio emette 5 segnali acustici e il **display B 12** visualizza **END** quando il processo di cottura è terminato.
 - Per aggiungere altro tempo al tempo di cottura, premere il **pulsante avvio/pausa B 21** e quindi premere il **comando del timer B 15** per aggiungere altro tempo al tempo di cottura. Premere il **pulsante avvio/pausa B 21** per proseguire la cottura.

10. Estrarre il **cestello A 6** dall'apparecchio utilizzando il **manico A 7**.
11. Rimuovere il cibo dal **cestello A 6** con un utensile di plastica resistente al calore.
12. Lasciare raffreddare l'apparecchio dopo l'uso.
 - 1 Tenere aperto il **cestello A 6** per accelerare il processo di raffreddamento.
 - 2 Per la preparazione di porzioni più piccole, si consiglia di posizionare la **piastra della friggitrice ad aria A 4** al livello **rialzato A 5**.

PULIZIA E MANUTENZIONE

Pulire l'apparecchio dopo ogni utilizzo.

1. Scollegare il **cavo di alimentazione A 3** dalla presa di corrente.
2. Far raffreddare l'apparecchio.
3. Estrarre il **cestello A 6** dall'apparecchio.
4. Estrarre la **piastra della friggitrice ad aria A 4** dal **cestello A 6**.
5. Rimuovere i residui persistenti o il grasso dalla **piastra della friggitrice A 4** e dal **cestello A 6** immergendoli in acqua calda e detersivo liquido per alcune ore o per tutta la notte.
 - 1 È possibile anche lavare la **piastra della friggitrice ad aria A 4** in lavastoviglie.
6. Pulire la **base A 1** e il **pannello comandi A 2** con un panno morbido e umido.
7. Asciugare tutte le parti con un panno morbido e asciutto.

CONSERVAZIONE

Conservare l'apparecchio in un luogo asciutto e chiuso.

RISOLUZIONE DEI PROBLEMI

Problema	Possibile causa	Possibile soluzione
Il display B 12 non si accende.	Il cavo elettrico A 3 non è correttamente collegato a una presa di corrente funzionante.	Collegare il cavo elettrico A 3 in una presa di corrente funzionante.
	L'apparecchio è spento.	Premere il pulsante On/Off B 18 per accendere l'apparecchio.
Il display B 12 visualizza E1 o E2 .	L'apparecchio non funziona correttamente.	Scollegare l'apparecchio e attendere 30 minuti. Se il codice E rimane visualizzato, contattare il servizio clienti.
Il cibo si è bruciato.	Il cestello A 6 contiene troppo cibo.	Non superare mai il livello massimo indicato all'interno del cestello A per evitare il contatto con l'elemento riscaldante.
	Il cibo è rimasto nell'apparecchio dopo che il tempo di cottura è terminato.	Rimuovere immediatamente le pietanze dall'apparecchio una volta terminato il tempo di cottura.
Le pietanze non sono croccanti.	L'alimento non è distribuito in modo uniforme nel cestello A 6 .	Posizionare l'alimento in uno strato uniforme nel cestello A 6 .
		Rimuovere il cestello A 6 dall'apparecchio durante la cottura e agitare per mescolare l'alimento.
	La temperatura impostata è troppo bassa.	Cuocere gli alimenti secondo le istruzioni sulla loro confezione.

RESI (VEDI IMMAGINE D)

Per restituire l'apparecchio nella sua confezione originale, è necessario rimuovere il manico dal cestello.

1. Premere il **perno A 8** nel cerchio di silicone in cima al **cestello A 6**.
2. Inclinare il **perno A 8** di circa 30° e rimuovere il **manico A 7** dal **cestello A 6**.
3. Riposizionare il cerchio di silicone nel **manico A 7**.

SMALTIMENTO



Per lo smaltimento, seguire le normative locali. Per prevenire possibili danni all'ambiente o alla salute umana dovuti allo smaltimento incontrollato dei rifiuti, riciclare l'apparecchio in modo responsabile per promuovere il riutilizzo sostenibile delle risorse materiali.

SK Uživatelská příručka

Fritéza na vzduch

PREDSLOV

O tomto dokumente

Tento návod na použitie obsahuje všetky informácie pre správne, bezpečné a efektívne používanie spotrebiča.

Pred použitím spotrebiča sa uistite, že ste si úplne prečítali a pochopili pokyny v tomto návode na použitie. Tento návod na použitie vždy uschovajte na bezpečnom mieste v blízkosti spotrebiča na budúce použitie.



Pôvodné pokyny

Tento návod je pôvodne napísaný v angličtine. Všetky ostatné jazyky vznikli preložením pôvodného návodu.

Podpora

Pre náhradné diely a ďalšie informácie o spotrebiči nájdete navštíviť , prosím www.princesshome.eu/en-gb.

Použité symboly

Symbol	Popis
 VAROVANIE	Signálne slovo používané na označenie potenciálne nebezpečnej situácie, ktorá, ak sa jej nezabráni, môže mať za následok smrť alebo vážne zranenie.
 UPOZORNENIE	Signálne slovo používané na označenie potenciálne nebezpečnej situácie, ktorá, ak sa jej nezabráni, môže mať za následok ľahké alebo stredne ťažké zranenie.
OZNÁMENIE	Signálne slovo používané na označenie praktík, ktoré nesúvisia s fyzickým zranením.
 i	Označuje dodatočné informácie alebo dôraz na pokyn.

POPIS SPOTREBIČA

O tomto spotrebiči

Princess 01.182238.01.001 | 01.182244.01.001 | 01.182254.01.001 je vzduchová fritéza na grilovanie, pečenie a opekanie potravín pomocou horúceho vzduchu bez použitia oleja.

Určené použitie

Tento spotrebič je určený len na použitie v interiéri.

Tento spotrebič je určený výhradne na domáce, nekomerčné použitie.

Tento spotrebič je určený na použitie v domácnosti a podobných zariadeniach, ako sú:

- kuchynské priestory pre zamestnancov v obchodoch, kanceláriách a iných pracovných prostrediach,
- farmárske domy,
- klientmi v hoteloch, motelloch a iných prostrediach rezidenčného typu,
- prostrediach typu nocľah s raňajkami.

Tento spotrebič nie je určený na to, aby ho používali osoby (vrátane detí) so zníženými fyzickými, zmyslovými alebo duševnými schopnosťami, alebo s nedostatkom skúseností a znalostí, pokiaľ nie sú pod dohľadom osoby zodpovednej za ich bezpečnosť alebo im nedala pokyny týkajúce sa používania spotrebiča.

Spotrebič používajte len tak, ako je popísané v tomto návode na použitie.

Akokoľvek iné použitie spotrebiča, ako je popísané v tomto návode na použitie, sa považuje za nesprávne použitie a môže spôsobiť zranenie alebo poškodenie zariadenia a stratu záruky.

Technické špecifikácie

Názov spotrebiča	Fritéza na vzduch		
Číslo tovaru	01.182238.01.001	01.182244.01.001	01.182254.01.001
Zdroj napätia	AC 220 – 240 V, ~, 50/60 Hz		
Maximálny elektrický výkon	1350 W	1500 W	1800 W
Spotreba energie pri používaní	1350 W	1500 W	1800 W
Spotreba energie v pohotovostnom režime	Irelevantné		

Hlavné časti (pozri obrázok A)

- | | | |
|------------------|---------------------------------|-----------|
| 1 Podstavec | 4 Fritovacia platňa | 6 Kôš |
| 2 Ovládací panel | 5 Zvýšená úroveň platne fritézy | 7 Rukoväť |
| 3 Napájací kábel | | 8 Količek |

Ovládací panel (pozri obrázok B)

- | | | |
|-----------------------------|----------------------------------|--------------------------------|
| 9 Regulátor teploty | 15 Ovládanie časovača | 20 Funkcia udržiavania teploty |
| 10 Program na hranolčeky | 16 Tlačidlo stíšenia | 21 Tlačidlo štart/pauza |
| 11 Program na prípravu mäsa | 17 Program pre mäkkýše a kôrovce | 22 Funkcia predohrevu |
| 12 Displej | 18 Tlačidlo zapnutia/vypnutia | 23 Ukazovateľ časovača |
| 13 Program na kuracie mäso | 19 Program na koláče | |
| 14 Program na prípravu rýb | | |

BEZPEČNOSŤ

Bezpečnostné symboly

Symbol	Popis
	Ukazovateľ horúceho povrchu. Kontakt môže spôsobiť popáleniny. Nedotýkajte sa.

Bezpečnostné opatrenia

▲ VAROVANIE

Bezpečnostné riziko v dôsledku neúmyselného použitia:

- Spotrebič používajte len tak, ako je popísané v tomto návode na použitie.
- Spotrebič nikdy nepoužívajte, ak má viditeľné známky poškodenia alebo závad. Poškodený alebo chybný spotrebič vždy okamžite vymeňte.
- Na spotrebiči nikdy nevykonávajte žiadne úpravy. Úpravy môžu ovplyvniť bezpečnosť, záruku a správnu prevádzku.

Nebezpečenstvo úrazu elektrickým prúdom v dôsledku skratu:

- Spotrebič nikdy nepoužívajte, ak sú na spotrebiči alebo napájacom kábli viditeľné známky poškodenia alebo chýb. Poškodený alebo chybný spotrebič alebo napájací kábel vždy okamžite vymeňte alebo kontaktujte zákaznícky servis.
- Predchádzajte vždy rozliatiu na napájací kábel.
- Spotrebič nikdy neotvárajte. Spotrebič môže otvárať iba autorizovaný technik za účelom údržby.
- Nikdy nevymieňajte napájací kábel sami. Napájací kábel vždy nechajte vymeniť u výrobcu, jeho servisného zástupcu alebo podobne kvalifikovanej osoby.
- Spotrebič nikdy nedvíhajte za napájací kábel. Zdvíhanie spotrebiča za napájací kábel môže poškodiť napájací kábel. Spotrebič zdvíhajte len za podstavec.
- Vždy odpojte napájací kábel, keď sa spotrebič nepoužíva alebo je bez dozoru a pred čistením.
- Pred použitím vždy skontrolujte, či sa napätie uvedené na typovom štítku vášho spotrebiča zhoduje s napätím v elektrickej sieti.
- Do vetracích otvorov nikdy nekladajte žiadne predmety.

Nebezpečenstvo požiaru v dôsledku prehriatia:

- Spotrebič vždy umiestnite na stabilný, rovný povrch odolný voči teplu a vlhkosti. Nikdy nenechávajte spotrebič počas používania bez dozoru. Spotrebič používajte iba pod dohľadom. Keď opúšťate miestnosť, vypnite spotrebič a vytiahnite napájací kábel zo zásuvky.
- Spotrebič nikdy nepoužívajte s programátorom, časovačom, samostatným systémom diaľkového ovládania alebo iným zariadením, ktoré spotrebič zapína automaticky.



- Okolo spotrebiča zabezpečte vždy dostatok miesta. Aby sa zabezpečilo správne vetranie, okolo spotrebiča nechajte aspoň 15 cm voľného priestoru.
- Nikdy neumiestňujte spotrebič priamo pod elektrickú zásuvku. Spotrebič sa môže počas používania zahriať. Vždy udržiavajte zadnú stranu spotrebiča ďalej od akýchkoľvek predmetov.
- Počas používania nikdy nezakrývajte spotrebič ani vetracie otvory.
- Spotrebič nikdy neumiestňujte do blízkosti zdroja tepla.
- Do panvice nikdy nenalievajte olej.

Nebezpečenstvo požiaru v dôsledku skratu:

- Spotrebič nikdy nehádzte na zem ani doň neudierajte. Nadmerné vibrácie môžu viesť k uvoľneniu spojov a môžu ovplyvniť správnu funkciu spotrebiča. Spotrebič prestaňte používať, ak vám spadol na zem.
- Spotrebič nikdy nepoužívajte s predlžovacím káblom.
- Do rovnakej skupiny nikdy nepripájajte žiadny iný spotrebič s vysokou spotrebou energie.

Nebezpečenstvo požiaru v dôsledku spálených potravín:

- Po použití vždy vyčistite všetky časti, ktoré prichádzajú do styku s potravinami.
- Aby ste sa vyhli kontaktu s výhrevným telesom, nikdy neprekračujte maximálnu úroveň uvedenú na vnútornej strane panvice.

Nebezpečenstvo zapálenia v dôsledku horúcich kvapalín:

- Spotrebič nikdy nepoužívajte na rekreačných vozidlách ani člnoch. Zo spotrebiča sa môže vyliat horúca kvapalina.
- Zabezpečte, aby bolo veko vždy úplne zatvorené. Zo spotrebiča môže vystreknúť horúca kvapalina.
- Počas používania spotrebič nikdy nepremiestňujte. Zo spotrebiča sa môže vyliat horúca kvapalina.

Nebezpečenstvo udusenía plastovým obalom:

- Deti nikdy nenechávajú hrať sa s obalovým materiálom. Obalový materiál uchováajte vždy mimo dosahu detí.

Nebezpečenstvo zaseknutia v dôsledku pohyblivých častí:

- Pred výmenou príslušenstva alebo prv, než pristúpíte k častiam, ktoré sa pri používaní pohybujú, spotrebič vždy vypnite a odpojte zo zdroja napájania.



⚠ UPOZORNENIE

Nebezpečenstvo popálenia v dôsledku tepla:

- Deti musia byť pod dozorom, aby sa zabezpečilo, že sa so spotrebičom nehrajú.
- Nikdy sa nedotýkajte horúcich povrchov v čase používania alebo krátko po ňom. Horúce povrchy môžu byť vystavené zvyškovému teplu. Pred manipuláciou so spotrebičom ho nechajte vždy vychladnúť.

Nebezpečenstvo zakopnutia v dôsledku uvoľnených káblov:

- Nikdy nenechávajte napájací kábel visieť tak, aby oň mohol niekto zakopnúť alebo ho omylom vytiahnuť.

OZNÁMENIE

Riziko poškodenia spotrebiča:

- Pri čistení nikdy nepoužívajte agresívne chemické čistiace prostriedky, ktoré môžu poškodiť spotrebič.
- Spotrebič používajte jedine s dodaným príslušenstvom alebo príslušenstvom odporúčaným, ktoré odporúča spoločnosť Princess.
- Aby ste zabránili pretečeniu, panvicu nikdy nenapĺňajte nad značku maximálnej kapacity.
- Spotrebič nikdy nevkladajte do umývačky riadu.
- Počas používania spotrebič nikdy nepokladajte do blízkosti okraja pracovnej dosky. Počas používania môže dôjsť k vibráciám, ktoré môžu spôsobiť pohyb spotrebiča. Spotrebič vždy položte na stabilný a rovný povrch, ktorý je odolný voči teplu a vlhku.
- Na vyberanie potravín z panvice nikdy nepoužívajte kovové náčinie. Kovové náčinie môže poškodiť nepriľnavý povrch.

POUŽÍVANIE

Príprava (pozri obrázok C)

1. Odstráňte všetky obaly.
2. Pred použitím vyčistite všetky časti, ktoré prichádzajú do styku s potravinami. Postupujte podľa pokynov v kapitole *Čistenie a údržba*.
3. Zasuňte rukoväť **A 7** do košíka **A 6**.
4. Umiestnite dosku fritézy **A 4** do košíka **A 6**.
5. Vložte košík **A 6** do spotrebiča.

Používanie spotrebiča

1. Zasuňte napájací kábel **A 3** do sieťovej zásuvky. Spotrebič vydá zvukový signál a kontrolky raz zabliká.

2. Stlačením **vypínača B18** spotrebič zapnete.
3. Stlačením jedného z tlačidiel programu prípravy jedla vyberte spôsob prípravy jedla podľa svojich preferencií.
 - Program na hranolky **B10**
 - Program na prípravu mäsa **B11**
 - Program na kuracie mäso **B13**
 - Program na prípravu rýb **B14**
 - Program pre mäkkýše a kôrovce **B17**
 - Program na koláče **B19**
 - Funkcia udržiavania tepla **B20**
 - Funkcia predhrievania **B22**

Program	Teplota prípravy	Čas prípravy	Množstvo
Hranolky	200 °C	20 minút	500 g
Mäso	180 °C	15 minút	200 g
Kuracie mäso	180 °C	25 minút	600 g
Ryby	180 °C	20 minút	200 g
Mäkkýše a kôrovce	180 °C	12 minút	250 g
Koláč	160 °C	40 minút	1 ks
Udržiavanie teploty	80 °C	30 minút	-
Predohrev	-		

1. Predvolené nastavenia teploty a času sú len orientačné. Riadte sa odporúčaným spôsobom prípravy, ktorý je uvedený na obale potraviny.
4. Stlačením **regulátora teploty B9** nastavte teplotu prípravy jedla.
 1. Teplotu varenia môžete nastaviť v rozmedzí od 80 °C do 200 °C.
 1. Stláčaním **regulátora teploty B9** môžete počas prípravy jedla nastavovať teplotu prípravy.
5. Stlačením **ovládača časovača B15** nastavte čas prípravy jedla.
6. Vyberte **košík A6** zo spotrebiča pomocou **rukoväte A7**.
7. Do **koša A6** vložte potraviny.
8. Vložte **košík A6** späť do spotrebiča pomocou **rukoväte A7**.
9. Stlačte tlačidlo **štart/pauza B21**.
Spotrebič automaticky spustí prípravu jedla.
Časovač bude odpočívať od nastaveného času prípravy jedla.
 1. Ak chcete prerušiť proces varenia a skontrolovať, či je jedlo hotové, vysuňte **košík A6 pomocou rukoväte A7**. Proces varenia sa automaticky pozastaví. V prípade potreby vyberte **košík A6** zo spotrebiča a zatrasťe, aby sa potraviny premiešali. Vložte **košík A6** späť do spotrebiča, aby ste mohli pokračovať vo varení.
 1. Na displeji **B12** sa striedavo zobrazuje aktuálna teplota jedla, teplota varenia a zostávajúci čas. Spotrebič vydá 5 zvukových signálov a na **displeji B12** sa zobrazí *koniec* po ukončení varenia.
 1. Ak chcete čas varenia pridať viac predĺžiť, stlačte tlačidlo **štart/pauza B21** a potom stlačte ovládací prvok **časovač B15**, čím čas predĺžite. Stlačte tlačidlo **štart/pauza B21**, vo varení budete takto pokračovať.
10. Vyberte **košík A6** zo spotrebiča pomocou **rukoväte A7**.
11. Jedlo vyberte z **koša A6** pomocou plastových klieští odolných voči teplu.
12. Spotrebič nechajte po použití vychladnúť.
 1. Nechajte otvorený **košík A6**, aby ste chladnutie urýchlili.
 1. Ak chcete pripraviť menšie porcie, odporúčame umiestniť **platňu fritézy A4** na **zvýšenú úroveň A5**.

ČISTENIE A ÚDRŽBA

Po každom použití spotrebič vyčistite.

1. Vytiahnite **napájací kábel A 3** zo sieťovej zásuvky.
2. Nechajte spotrebič vychladnúť.
3. Vyberte **košík A 6** zo spotrebiča.
4. Odstráňte **platňu vzduchovej fritézy A 4** z **košíka A 6**.
5. Odstráňte zvyšky alebo masťotu z **platne fritézy A 4** a **košíka A 6** a namočte ich do teplej mydlovej vody na niekoľko hodín alebo cez noc.
- 1 Platňu **fritézy A 4** môžete umývať aj v umývačke riadu.
6. **Podstavec A 1** a **ovládací panel A 2** vyčistite mäkkou vlhkou utierkou.
7. Všetky časti osušte mäkkou, suchou handričkou.

SKLADOVANIE

Spotrebič skladujte v suchom a uzavretom priestore.

RIEŠENIE PROBLÉMOV

Problém	Možná příčina	Možné riešenie
Displej B 12 sa nerozsvieti.	Napájací kábel A 3 nie je správne zapojený k funkčnej elektrickej zásuvky.	Zapojte napájací kábel A 3 do funkčnej elektrickej zásuvky.
	Spotrebič je vypnutý.	Stlačením vypínača B 18 spotrebič zapnite.
Na displeji B 12 sa zobrazí E1 alebo E2 .	Spotrebič nefunguje správne.	Odpojte spotrebič z elektrickej siete a počkajte 30 minút. Ak sa vám stále zobrazuje elektronický kód, kontaktujte zákaznícky servis.
Jedlo sa spálilo.	Koš A 6 je preplnený jedlom.	Aby ste sa vyhli kontaktu s výhrevným telesom, naplňte koš A po maximálnu úroveň uvedenú na vnútornej strane panvice.
	Jedlo zostalo v spotrebiči po uplynutí času prípravy jedla.	Po uplynutí času prípravy jedla okamžite vyberte jedlo zo spotrebiča.
Jedlo nie je chrumkavé.	Jedlo nie je rovnomerne rozložené v koši A 6 .	Uložte jedlo do koša A 6 v rovnomernej vrstve. Počas prípravy jedla vyberte koš A 6 zo spotrebiča a potraсте ním, aby sa jedlo premiešalo.
	Je nastavená príliš nízka teplota.	Jedlo pripravujte podľa pokynov na obale jedla.

VRÁTENIE TOVARU (POZRI OBRÁZOK D)

Ak chcete spotrebič vrátiť v pôvodnom obale, musíte z košíka vybrať rukoväť.

1. Kolík zatlačte **A 8** do silikónového krúžku v hornej časti **košíka A 6**.
2. Nakloňte **kolík A 8** približne o 30° a vyberte **rukoväť A 7** z **košíka A 6**.
3. Vložte silikónový krúžok späť do **rukoväte A 7**.

LIKVIDÁCIA



Pri likvidácii spotrebiča postupujte podľa miestnych predpisov. Aby ste predišli možnému poškodeniu životného prostredia alebo ľudského zdravia v dôsledku nekontrolovanej likvidácie odpadu, recyklujte spotrebič zodpovedne, aby ste podporili udržateľné opätovné použitie materiálnych zdrojov.

ES Manual del usuario

Airfryer

PRÓLOGO

Acerca de este manual

Este manual del usuario contiene toda la información para un uso correcto, seguro y eficiente del aparato. Asegúrese de leer y entender completamente las instrucciones de este manual del usuario antes de utilizar el aparato.

Guarde siempre este manual del usuario en un lugar seguro cerca del aparato para consultas futuras.



Instrucciones originales

El original de este manual está escrito en inglés. Todos los demás idiomas son traducciones del documento.

Ayuda

Para piezas de recambio e información adicional sobre el aparato, visite www.princesshome.eu/es-es

Símbolos utilizados

Símbolo	Descripción
 ADVERTENCIA	Término de alerta utilizado para indicar una situación potencialmente peligrosa que, de no evitarse, podría causar daños graves o, incluso, la muerte.
 ATENCIÓN	Término de alerta utilizado para señalar una situación potencialmente peligrosa que, de no evitarse, podría causar lesiones leves o moderadas.
AVISO	Palabra de señalización utilizada para referirse a las prácticas no relacionadas con lesiones físicas.
 i	Indica información adicional o pone énfasis en una instrucción.

DESCRIPCIÓN DEL APARATO

Acerca del aparato

La Princess 01.182238.01.001 | 01.182244.01.001 | 01.182254.01.001 es una freidora de aire para cocinar a la parrilla, hornear y asar alimentos con aire caliente sin utilizar aceite.

Uso adecuado

Este aparato está diseñado exclusivamente para su uso en interiores.

Este electrodoméstico está destinado exclusivamente a un uso doméstico y no comercial.

Este electrodoméstico está destinado para el uso en el hogar y en aplicaciones similares como:

- por el personal de tiendas, oficinas y otros entornos de trabajo para su uso en las zonas de cocina;
- casas de campo;
- por clientes en hoteles, moteles y otros entornos de tipo residencial;
- entornos de tipo bed and breakfast.

Este aparato no está diseñado para que lo usen personas (incluidos los menores) con capacidades físicas, sensoriales o mentales reducidas, o con falta de experiencia y conocimiento, a menos que les haya supervisado o instruido sobre el uso del mismo una persona responsable de su seguridad.

Utilice el aparato sólo de la forma que se describe en este manual del usuario.

Cualquier uso del aparato distinto al descrito en este manual del usuario se considera un mal uso y podría causar lesiones o daños al aparato, quedando anulada la garantía.

Especificaciones técnicas

Nombre del aparato	Airfryer		
Número de artículo	01.182238.01.001	01.182244.01.001	01.182254.01.001
Fuente de alimentación	CA 220 – 240 V ~ 50/60 Hz		
Potencia eléctrica máxima	1350 W	1500 W	1800 W
Consumo de energía en uso	1350 W	1500 W	1800 W
Consumo de energía en reposo	N/D		

Partes principales (ver imagen A)

- | | | |
|-------------------------|--------------------------------------|-----------|
| 1 Base | 4 Placa Airfryer | 6 Cesta |
| 2 Panel de control | 5 Nivel elevado de la placa Airfryer | 7 Asa |
| 3 Cable de alimentación | | 8 Pasador |

Panel de control (ver imagen B)

- | | | |
|---------------------------------|-------------------------------|-------------------------------|
| 9 Control de temperatura | 15 Control del temporizador | 20 Función mantener caliente |
| 10 Programa para patatas fritas | 16 Botón silenciador | 21 Botón de inicio / pausa |
| 11 Modo de carne | 17 Programa de marisco | 22 Función precalentar |
| 12 Pantalla | 18 Botón de encendido/apagado | 23 Indicador del temporizador |
| 13 Programa de pollo | 19 Programa de tartas | |
| 14 Modo de pescado | | |

SEGURIDAD

Símbolos de seguridad

Símbolo	Descripción
	Indicación de superficie caliente. El contacto puede causar quemaduras. No tocar.

Precauciones de seguridad

▲ ADVERTENCIA

Riesgo en la seguridad debido a un mal uso:

- Utilice el aparato sólo de la forma que se describe en este manual del usuario.



- Nunca utilice el aparato si hay signos visibles de daños o defectos. Si un aparato está dañado o defectuoso, sustitúyalo inmediatamente.
- Nunca realice ninguna modificación en el aparato. Dichas modificaciones pueden afectar a la seguridad, la garantía y al correcto funcionamiento del mismo.

Peligro de descarga eléctrica por cortocircuito:

- Nunca use el aparato si hay signos visibles de daños o defectos en el aparato o en el cable de alimentación. Siempre reemplace de inmediato los aparatos o cables de alimentación dañados o defectuosos, o póngase en contacto con el servicio de atención al cliente.
- Evite siempre derrames sobre el cable de alimentación.
- No abra nunca el aparato. El aparato sólo puede abrirse para realizar operaciones de mantenimiento por parte de un técnico autorizado.
- Nunca cambie el cable de alimentación personalmente. Permita que sea el fabricante, su servicio oficial o una persona con una cualificación similar quien sustituya el cable de alimentación.
- Nunca levante el aparato tirando del cable de alimentación. Levantar el aparato usando el cable de alimentación puede dañar dicho cable. Levante el aparato sólo sujetándolo por la base.
- Desenchufe siempre el cable de alimentación cuando el electrodoméstico no esté en uso o esté sin supervisión, y antes de limpiarlo.
- Compruebe siempre si el voltaje indicado en la placa de características de su electrodoméstico coincide con el de su red eléctrica antes de utilizarlo.
- Nunca inserte ningún objeto en las aberturas de ventilación.

Peligro de incendio por sobrecalentamiento:

- Coloque siempre el aparato sobre una superficie estable, plana, resistente al calor y a la humedad. Nunca deje el aparato desatendido cuando esté en funcionamiento. Utilice el aparato únicamente bajo supervisión. Apague el aparato y desconecte el cable de alimentación de la toma de corriente cuando salga de la habitación.



- No utilice nunca el aparato con un programador, temporizador, sistema de control remoto independiente o cualquier otro dispositivo que encienda el aparato automáticamente.
- Asegúrese siempre de que haya suficiente espacio alrededor del aparato. Deje al menos 15 cm de espacio libre alrededor del aparato para garantizar una ventilación adecuada.
- Nunca coloque el aparato directamente debajo de una toma de corriente. El aparato puede calentarse durante su uso. Mantenga siempre la parte posterior del aparato alejada de cualquier objeto.
- Nunca cubra el aparato o las rejillas de ventilación cuando esté en uso.
- No coloque nunca el aparato cerca de una fuente de calor.
- Nunca llene la sartén con aceite.

Peligro de incendio por cortocircuito:

- Nunca deje caer el aparato y evite que se golpee. Las vibraciones excesivas pueden provocar que las conexiones se aflojen, lo que podría influir en el correcto funcionamiento del aparato. Deje de utilizar el aparato si este se ha caído.
- Nunca use el aparato con un cable de extensión.
- No conecte nunca al mismo grupo ningún otro electrodoméstico de alto consumo.

Peligro de incendio debido a alimentos quemados:

- Limpie siempre todas las piezas que entren en contacto con los alimentos después de su uso.
- Nunca exceda el nivel máximo indicado en el interior de la sartén para evitar el contacto con el elemento calefactor.

Peligro de quemaduras debido a líquidos calientes:

- Nunca use el aparato en vehículos o barcos recreativos. El líquido caliente puede derramarse fuera del aparato.
- Asegúrese siempre de que la tapa esté completamente cerrada. El líquido caliente puede salpicar fuera del aparato.
- Nunca mueva el aparato durante su uso. El líquido caliente puede derramarse fuera del aparato.

Peligro de asfixia por envases de plástico:

- Nunca deje que los niños jueguen con el material de embalaje. Mantenga siempre el material de embalaje fuera del alcance de los niños.



Peligro de enganche debido a las piezas móviles:

- Apague y desconecte siempre el aparato de la fuente de alimentación antes de cambiar accesorios o acercarse a las piezas que se mueven durante el uso.

⚠ ATENCIÓN

Peligro de quemaduras por calor:

- Deberá supervisar a los menores para asegurarse de que no jueguen con el aparato.
- Nunca toque las superficies calientes durante o poco después del uso. Las superficies calientes pueden estar sujetas a calor residual. Permita que el electrodoméstico se enfríe por completo antes de manipularlo.

Peligro de tropiezo debido a cables sueltos:

- Nunca deje el cable de alimentación colgando de tal manera que alguien pueda tropezar con él o tirarlo por accidente.

AVISO

Riesgo de dañar el aparato:

- Nunca utilice productos de limpieza químicos y agresivos que puedan dañar el aparato al limpiarlo.
- Utilice el aparato únicamente con los accesorios suministrados o recomendados por Princess.
- Nunca llene la bandeja por encima de la marca de capacidad máxima para evitar que se desborde.
- Nunca coloque el aparato en el lavavajillas.
- Nunca coloque el aparato cerca del borde de una encimera durante su uso. Durante el uso pueden producirse vibraciones que pueden hacer que el aparato se mueva. Coloque siempre el aparato sobre una superficie estable, plana, resistente al calor y a la humedad.
- Nunca use utensilios de metal para retirar los alimentos de la sartén. Los utensilios de metal pueden dañar el revestimiento antiadherente.

USO

Preparación (ver imagen C)

1. Retire todo el embalaje.
2. Limpie todas las piezas que entran en contacto con los alimentos antes de usarlas. Siga las instrucciones del capítulo *Limpieza y mantenimiento*.
3. Introduzca el asa **A7** en la cesta **A6**.



- Coloque el **plato** de la Airfryer **A 4** en la **cesta A 6**.
- Coloque la **cesta A 6** en el electrodoméstico.

Uso del aparato

- Enchufe el **cable de alimentación A 3** en una toma de corriente. El electrodoméstico emite un pitido y las luces parpadean una vez.
- Pulse el **botón de encendido/apagado B 18** para encender el aparato.
- Pulse uno de los botones del programa de cocción para seleccionar el método de cocción de su preferencia.
 - **Programa para patatas fritas B 10**
 - **Modo de carne B 11**
 - **Programa de pollo B 13**
 - **Modo de pescado B 14**
 - **Programa de marisco B 17**
 - **Programa de tartas B 19**
 - **Función mantener caliente B 20**
 - **Función precalentar B 22**

Modo	Temperatura de cocción	Tiempo de cocción	Cantidad
Patatas fritas	200°C	20 minutos	500 g
Carne	180°C	15 minutos	200 g
Pollo	180°C	25 minutos	600 g
Pescado	180°C	20 minutos	200 g
Marisco	180°C	12 minutos	250 g
Tarta	160°C	40 minutos	1 unidad
Mantener caliente	80°C	30 minutos	-
Precalentar	-		

- Los ajustes predeterminados de temperatura y hora son meramente indicativos. Siga el método de preparación recomendado en el envase del alimento.
- Pulse el **control de temperatura B 9** para ajustar la temperatura de cocción.
 - Es posible ajustar la temperatura de cocción entre 80 °C y 200 °C.
- Pulse el **control de temperatura B 9** para ajustar la temperatura de cocción en cualquier momento durante el proceso de cocción.
- Pulse el **control del temporizador B 15** para ajustar el tiempo de cocción.
- Extraiga la **cesta A 6** del electrodoméstico con el **asa A 7**.
- Coloque los alimentos dentro de la **cesta A 6**.
- Vuelva a colocar la **cesta A 6** en el electrodoméstico con el **asa A 7**.
- Pulse el **botón de inicio / pausa B 21**. El aparato comienza a cocinar los alimentos de forma automática. El temporizador inicia el conteo desde el tiempo de cocción establecido.
 - Para interrumpir el proceso de cocción y comprobar si la comida está lista, deslice la **cesta A 6** hacia fuera con el **asa A 7**. El proceso de cocción se detiene automáticamente. En caso de ser necesario, retire la **cesta A 6** del electrodoméstico y agítela para mezclar los alimentos. Vuelva a colocar la **cesta A 6** en el electrodoméstico y continúe con el proceso de cocción.
 - La **pantalla B 12** muestra alternativamente la temperatura actual de los alimentos, la temperatura de cocción y el tiempo restante. El electrodoméstico emite 5 pitidos y la **pantalla B 12** muestra *FIN* cuando finaliza el proceso de cocción.

- 1. Para añadir más tiempo al tiempo de cocción, pulse el **botón de inicio / pausa B21** y, a continuación, pulse el **mando del temporizador B15** para añadir más tiempo al tiempo de cocción. Pulse el **botón de inicio / pausa B21** para continuar la cocción.
- 10. Extraiga la **cesta A6** del electrodoméstico con el **asa A7**.
- 11. Retire los alimentos de la **cesta A6** con una pinza de plástico resistente al calor.
- 12. Deje que el aparato se enfríe por completo cuando termine de usarlo.
- 1. Mantenga la **cesta A6** abierta para acelerar el proceso de enfriamiento.
- 1. Para preparar porciones más pequeñas, se recomienda colocar la **placa Airfryer A4** en el **nivel elevado de la placa de la Airfryer A5**.

LIMPIEZA Y MANTENIMIENTO

Limpie el aparato después de cada uso.

1. Desenchufe el **cable de alimentación A3** de la toma de corriente.
2. Deje que el aparato se enfríe.
3. Extraiga la **cesta A6** del electrodoméstico.
4. Extraiga la **placa Airfryer plate A4** de la **cesta A6**.
5. Elimine los residuos o la grasa persistentes de la **placa A4** y la **cesta de la Airfryer A6** sumergiéndolas en agua tibia y jabón durante unas horas o toda la noche.
1. También puede limpiar la **placa Airfryer A4** en el lavavajillas.
6. Limpia la **base A1** y el **panel de control A2** con un paño suave y húmedo.
7. Seque todas las piezas con un paño suave y seco.

ALMACENAMIENTO

Guarde el electrodoméstico en un lugar seco y cerrado.

SOLUCIÓN DE PROBLEMAS

Problema	Posible motivo	Posible solución
La pantalla B12 no se ilumina.	El cable de alimentación A3 no está conectado correctamente a una toma de corriente que funcione.	Enchufe el cable de alimentación A3 a una toma de corriente que funcione.
	El aparato está apagado.	Pulse el botón de encendido/apagado B18 para encender el aparato.
La pantalla B12 muestra E1 o E2 .	El aparato no funciona correctamente.	Desenchufe el electrodoméstico y espere 30 minutos. Si continúa recibiendo el código E, póngase en contacto con el servicio de atención al cliente.
La comida se quemó.	La cesta A6 está llena de comida.	Llene la cesta A hasta el nivel máximo indicado en el interior de la sartén para evitar el contacto con el elemento calefactor.
	La comida se deja en el aparato después de que se haya terminado el tiempo de cocción.	Retire inmediatamente los alimentos del aparato cuando haya terminado el tiempo de cocción.



La comida no está crujiente.	La comida no se distribuye uniformemente en la cesta A 6 .	Coloque los alimentos en una capa uniforme en la cesta A 6 .
	La temperatura está demasiado baja.	Retire la cesta A 6 del aparato durante la cocción y agite para mezclar los alimentos. Cocine el alimento de acuerdo con las instrucciones en el embalaje del alimento.

DEVOLUCIONES (VER IMAGEN D)

Para devolver el electrodoméstico en su embalaje original deberá quitar el asa de la cesta.

1. Presione el **pasador A 8** en el círculo de silicona situado en la parte superior de la **cesta A 6**.
2. Incline el **pasador A 8** unos 30° y retire el **asa A 7** de la **cesta A 6**.
3. Vuelva a colocar el círculo de silicona en el **asa A 7**.

DESECHO



Siga las disposiciones locales cuando necesite deshacerse del aparato. Para evitar posibles daños al medio ambiente o a la salud de las personas debido a la eliminación de residuos sin control, recicle el aparato de forma responsable para fomentar la reutilización sostenible de los recursos materiales.

PT Manual do utilizador

Fritadeira de ar quente

INTRODUÇÃO

Sobre este documento

Este manual do utilizador contém toda a informação destinada ao uso correto, seguro e eficiente do eletrodoméstico.

Certifique-se de que leu na íntegra e compreendeu as instruções deste manual do utilizador, antes de começar a utilizar o eletrodoméstico.

Armazene sempre este manual do utilizador num local seguro, perto do eletrodoméstico, para futura referência.

Instruções originais



Este manual está redigido, originalmente, em língua inglesa. Todas as outras línguas são documentos traduzidos.

Assistência

Relativamente a peças sobresselentes e informações adicionais sobre o eletrodoméstico, visite www.princesshome.eu/pt-pt.

Símbolos utilizados

Símbolo	Descrição
ATENÇÃO	Palavra de alerta usada para indicar uma situação potencialmente perigosa que, se não for evitada, poderá provocar a morte ou ferimentos graves.

 CUIDADO	Palavra de alerta usada para indicar uma situação potencialmente perigosa que, se não for evitada, poderá provocar ferimentos menores ou moderados.
AVISO	Palavra-chave usada para abordar práticas não relacionadas com lesões físicas.
	Indica informações adicionais ou ênfase numa instrução.

DESCRIÇÃO DO ELETRODOMÉSTICO

Sobre este eletrodoméstico

A Princess 01.182238.01.001 | 01.182244.01.001 | 01.182254.01.001 é uma fritadeira sem óleo para grelhar, cozer e assar alimentos utilizando ar quente.

Uso pretendido

Este eletrodoméstico destina-se ao uso exclusivo em espaços interiores.

Este aparelho destina-se exclusivamente a uso doméstico; não se destina a uso comercial.

Este aparelho destina-se a seu uso em casas particulares e aplicações semelhantes, tais como:

- cozinhas de pessoal em zonas de lojas, escritórios e outros ambientes de trabalho;
- quintas;
- por clientes em hotéis, motéis e outros tipos de ambientes residenciais;
- ambientes do género hostel.

Este eletrodoméstico não se destina a ser utilizado por pessoas (incluindo crianças) com capacidades físicas, sensoriais ou mentais reduzidas ou que não tenham experiência e conhecimento, exceto se tiverem sido supervisionadas ou recebido instruções relativas à utilização do eletrodoméstico por uma pessoa responsável pela sua segurança.









Utilize apenas o eletrodoméstico conforme descrito neste manual do utilizador.

Qualquer outra utilização do eletrodoméstico que não seja a descrita neste manual do utilizador é considerada indevida e poderá causar ferimentos no utilizador ou danos no eletrodoméstico e anular a garantia.

Especificações técnicas

Nome do eletrodoméstico	Fritadeira de ar quente		
Número do artigo	01.182238.01.001	01.182244.01.001	01.182254.01.001
Fonte de energia	CA 220 – 240 V ~ 50/60 Hz		
Potência máxima	1350 W	1500 W	1800 W
Consumo em uso	1350 W	1500 W	1800 W
Consumo em standby	N/A		

Partes principais (ver imagem A)

- | | | |
|--|--|---|
|  Base |  Prato para fritadeira de ar quente |  Cesto |
|  Painel de controlo |  Nível elevado para pratos da fritadeira de ar quente |  Pega |
|  Cabo de potência | |  Pino |

Painel de controlo (ver imagem B)

- | | | | | | |
|----|----------------------------|----|--------------------------|----|---------------------------|
| 9 | Controlo da temperatura | 14 | Programa para peixe | 19 | Programa de bolos |
| 10 | Programa de batatas fritas | 15 | Controlo do temporizador | 20 | Função Manter quente |
| 11 | Programa para carne | 16 | Botão Silenciar | 21 | Botão Início/Pausa |
| 12 | Visor | 17 | Programa de marisco | 22 | Função Pré-aquecimento |
| 13 | Programa de frango | 18 | Botão de ligar/desligar | 23 | Indicador do temporizador |

SEGURANÇA

Símbolos de segurança

Símbolo	Descrição
	Indicação para uma superfície quente. O contacto pode causar queimaduras. Não tocar.

Precauções de segurança

⚠ ATENÇÃO

Risco de segurança provocado pela utilização não prevista:

- Utilize apenas o eletrodoméstico conforme descrito neste manual do utilizador.
- Nunca utilize o eletrodoméstico se houver sinais visíveis de danos ou defeitos. Substitua sempre de imediato um eletrodoméstico danificado ou com defeitos.
- Nunca faça adaptações no eletrodoméstico. As adaptações podem afetar a segurança, a garantia e a operação apropriada.

Perigo de choque elétrico devido a curto-circuito:

- Nunca use o aparelho se apresentar sinais visíveis de danos ou defeitos no corpo ou no cabo de alimentação. Substitua sempre de imediato um aparelho ou cabo de alimentação danificado ou defeituoso ou contacte o serviço de apoio ao cliente.
- Evite derramar líquidos sobre o cabo de alimentação.
- Nunca abra o eletrodoméstico. O eletrodoméstico apenas deverá ser aberto para manutenção por um técnico autorizado.
- Nunca deve ser o utilizador a substituir o cabo de potência. Faça com que seja sempre o fabricante, o seu agente da assistência ou uma pessoa com qualificações equivalentes a substituir o cabo de potência.



- Nunca pegue no eletrodoméstico pelo cabo de potência. Se pegar no eletrodoméstico pelo cabo de potência, poderá danificar este cabo. Limite-se a pegar no eletrodoméstico segurando a base.
- Desligue sempre o cabo de alimentação da tomada quando o aparelho não estiver a ser usado ou ficar sem vigilância, e antes de o limpar.
- Antes de usar, confirme sempre se a tensão indicada na chapa de tipo do aparelho corresponde a tensão da rede elétrica.
- Nunca insira qualquer objeto nas aberturas de ventilação.

Perigo de incêndio devido a sobreaquecimento:

- Coloque sempre o eletrodoméstico numa superfície estável, plana, resistente ao calor e à humidade. Nunca deixe o eletrodoméstico sem vigilância enquanto estiver a ser utilizado. Utilize apenas o eletrodoméstico com supervisão. Desligue o eletrodoméstico e retire o cabo de potência da tomada elétrica quando sair da divisão.
- Nunca utilize o eletrodoméstico com um programador, temporizador, sistema de controlo remoto à parte ou qualquer outro dispositivo que ligue o eletrodoméstico de forma automática.
- Garanta sempre que existe espaço suficiente à volta do aparelho. Deixe pelo menos 15 cm de espaço livre à volta do aparelho para garantir a devida ventilação.
- Nunca coloque o aparelho diretamente sob uma tomada. O aparelho pode aquecer durante a sua utilização. Mantenha sempre a parte traseira do aparelho livre de quaisquer objetos.
- Nunca tape o eletrodoméstico ou as aberturas de ventilação quando estiver a ser utilizado.
- Nunca coloque o aparelho perto de uma fonte de calor.
- Nunca encha a cuba com óleo.

Perigo de incêndio devido a curto-circuito:

- Nunca deixe cair o eletrodoméstico e evite esbarrar nele. As vibrações excessivas podem originar o desaperto das ligações e influenciar o funcionamento adequado do eletrodoméstico. Deixe de utilizar o eletrodoméstico se o tiver deixado cair.





- Nunca utilize o aparelho com uma extensão.
- Nunca ligue qualquer outro aparelho com consumo elevado na mesma tomada.

Perigo de incêndio devido a alimentos queimados:

- Após a utilização, limpe sempre todas as peças que ficam em contacto com os alimentos.
- Nunca ultrapasse o nível máximo indicado no interior da cuba para evitar contacto com a resistência.

Perigo de queimadura devido a líquidos quentes:

- Nunca utilize o aparelho em veículos ou barcos de recreio. O líquido quente pode derramar para fora do aparelho.
- Certifique-se sempre de que a tampa está bem fechada. O líquido quente pode respingar para fora do aparelho.
- Nunca mova o aparelho durante a respetiva utilização. O líquido quente pode derramar para fora do aparelho.

Perigo de asfixia devido a embalagem de plástico:

- Nunca deixe crianças brincar com o material da embalagem. Mantenha sempre o material da embalagem longe do alcance das crianças.

Risco de ficar preso devido a peças móveis:

- Antes de trocar acessórios ou de se aproximar de peças móveis, desligue sempre o eletrodoméstico e desligue o cabo de alimentação da tomada.

▲ CUIDADO

Perigo de queimaduras devido ao calor:

- As crianças devem ser supervisionadas para garantir que não brincam com o eletrodoméstico.
- Nunca toque nas superfícies quentes durante a utilização ou pouco tempo após a utilização. As superfícies quentes podem ficar com calor residual. Deixe o aparelho arrefecer após a utilização, antes de o manusear.

Perigo de tropeçar devido a cabos soltos:

- Nunca deixe o cabo de alimentação suspenso de forma que alguém possa tropeçar ou puxá-lo acidentalmente.



AVISO

Risco de dano do eletrodoméstico:

- Nunca use produtos de limpeza com químicos agressivos que possam danificar o eletrodoméstico ao limpá-lo.
- Use o eletrodoméstico unicamente com os acessórios fornecidos ou recomendados pela Princess.
- Nunca encha a cuba acima da marca da capacidade máxima para evitar que transborde.
- Nunca coloque o eletrodoméstico na máquina de lavar loiça.
- Nunca coloque o aparelho perto da extremidade de uma bancada durante a utilização. Podem ocorrer vibrações durante a utilização, o que pode fazer com que o aparelho se mova. Coloque sempre o aparelho sobre uma superfície estável, plana, resistente ao calor e humidade.
- Nunca utilize utensílios de metal para remover os alimentos da cuba. Os utensílios de metal podem danificar o revestimento antiaderente.

UTILIZAÇÃO

Preparação (ver imagem C)

1. Remova toda a embalagem.
2. Antes de usar, limpe todas as peças que ficam em contacto com os alimentos. Siga as instruções no capítulo *Limpeza e manutenção*.
3. Deslize a **pega A7** para dentro do **cesto A6**.
4. Coloque o **prato da fritadeira de ar quente A4** no **cesto A6**.
5. Coloque o **cesto A6** no aparelho.

Utilizar o eletrodoméstico

1. Ligue o **cabo de potência A3** a uma tomada elétrica.
O aparelho emite um sinal sonoro e as luzes piscam uma vez.
2. Prima o **botão de ligar/desligar B18** para ligar o aparelho.
3. Prima um dos botões dos programas para seleccionar um método de preparação dos alimentos à sua escolha.
 - Programa de batatas fritas **B10**
 - Programa para carne **B11**
 - Programa de frango **B13**
 - Programa para peixe **B14**
 - Programa de marisco **B17**
 - Programa de bolos **B19**
 - Função Manter quente **B20**
 - Função Pré-aquecimento **B22**



Programa	Temperatura de preparação	Tempo de preparação	Quantidade
Batatas fritas	200°C	20 minutos	500 g
Carne	180°C	15 minutos	200 g
Frango	180°C	25 minutos	600 g
Peixe	180°C	20 minutos	200 g
Marisco	180°C	12 minutos	250 g
Bolos	160°C	40 minutos	1 unidade
Manter quente	80°C	30 minutos	-
Pré-aquecer	-		

1 As definições padrão de temperatura e tempo são meramente indicativas. Siga o método de preparação recomendado na embalagem dos alimentos.

4. Prima o **controle da temperatura B 9** para ajustar a temperatura de preparação.

1 A temperatura de confeção pode ser definida entre 80 e 200 °C.

1 Prima o **controle da temperatura B 9** para ajustar a temperatura de preparação em qualquer altura durante o processo de preparação.

5. Prima o **controle do temporizador B 15** para ajustar o tempo de preparação.

6. Retire o **cesto A 6** do aparelho com a **pega A 7**.

7. Coloque os alimentos dentro do **cesto A 6**.

8. Volte a colocar o **cesto A 6** no aparelho com a **pega A 7**.

9. Pressione o **botão Início/Pausa B 21**.

O aparelho começa a preparar os alimentos automaticamente.

O temporizador inicia a contagem decrescente do tempo de preparação definido.

1 Para interromper o processo de confeção para verificar se os alimentos estão prontos, retire o **cesto A 6** com a **pega A 7**. O processo de confeção é automaticamente interrompido. Se necessário, retire o **cesto A 6** do aparelho e agite para misturar os alimentos. Volte a colocar o **cesto A 6** no aparelho para continuar o processo de confeção.

1 O **visor B 12** mostra alternadamente a temperatura atual dos alimentos, a temperatura de confeção e o tempo restante. O aparelho emite 5 sinais sonoros e o **visor B 12** mostra *END* quando o processo de confeção termina.

1 Para adicionar mais tempo ao tempo de confeção, pressione o **botão Início/Pausa B 21** e, em seguida, pressione o **controle do temporizador B 15** para adicionar mais tempo ao tempo de confeção.

Pressione o **botão Início/Pausa B 21** para continuar a confeção.

10. Retire o **cesto A 6** do aparelho com a **pega A 7**.

11. Remova os alimentos do **cesto A 6** com uma pinça de plástico resistente ao calor.

12. Deixe o aparelho arrefecer depois da utilização.

1 Mantenha o **cesto A 6** aberto para acelerar o processo de arrefecimento.

1 Para preparar porções mais pequenas, recomenda-se colocar o **prato da fritadeira de ar quente A 4** no **nível elevado para pratos da fritadeira de ar quente A 5**.

LIMPEZA E MANUTENÇÃO

Limpe o aparelho após cada utilização.

1. Retire o **cabo de potência A 3** da tomada elétrica.

2. Deixe o eletrodoméstico arrefecer.

3. Retire o **cesto A 6** do aparelho.

4. Retire o **prato da fritadeira de ar quente A 4** do **cesto A 6**.

5. Retire resíduos persistentes ou gordura do **prato da fritadeira de ar quente A 4** e do **cesto A 6** ao mergulhá-los em água quente e detergente durante algumas horas ou de um dia para o outro.

1 Também pode lavar o **prato da fritadeira de ar quente A 4** na máquina de lavar louça.

6. Limpe a **base A1** e o **painel de controlo A2** com um pano humedecido.
7. Seque todas as peças com um pano macio e seco.

ARMAZENAMENTO

Guarde o aparelho num local seco e fechado.

RESOLUÇÃO DE PROBLEMAS

Problema	Possível causa	Solução possível
O visor B12 não acende.	O cabo de alimentação A3 não está ligado corretamente a uma tomada de corrente.	Ligue o cabo de alimentação A3 a uma tomada de corrente.
	O aparelho está desligado.	Prima o botão de ligar/desligar B18 para ligar o aparelho.
O visor B12 mostra E1 ou E2 .	O aparelho não está a funcionar corretamente.	Desligue o aparelho e aguarde 30 minutos. Se continuar a aparecer o código E, contacte o serviço de apoio ao cliente.
Os alimentos ficaram queimados.	O cesto A6 tem demasiados alimentos.	Encha o cesto A até ao nível máximo indicado no interior da cuba para evitar contacto com a resistência.
	Os alimentos são deixados no aparelho depois de terminar o tempo de preparação.	Remova os alimentos imediatamente do aparelho quando terminar o tempo de preparação.
Os alimentos não estão estaladiços.	Os alimentos não estão distribuídos homogeneamente pelo cesto A6 .	Coloque uma camada homogênea de alimentos no cesto A6 .
	A temperatura predefinida é demasiado baixa.	Remova o cesto A6 do aparelho durante a preparação e agite para misturar os alimentos. Cozinhe os alimentos de acordo com as instruções da respetiva embalagem.

DEVOLUÇÕES (VER IMAGEM D)

Para devolver o aparelho na sua embalagem original, a pega deve ser retirada do cesto.

1. Pressione o **pino A8** para dentro do círculo de silicone na parte superior do **cesto A6**.
2. Incline o **pino A6** cerca de 30° e retire a **pega A7** do **cesto A6**.
3. Volte a colocar o círculo de silicone na **pega A7**.

ELIMINAÇÃO



Cumpra os regulamentos locais quando necessitar de eliminar o eletrodoméstico. Para evitar possíveis danos do ambiente ou da saúde humana, provocados pela eliminação de resíduos sem controlo, recicle o eletrodoméstico de forma responsável para promover a reutilização sustentável de recursos materiais.

Airfryer

FÖRORD

Om detta dokument

Denna bruksanvisning innehåller all information för korrekt, säker och effektiv användning av apparaten. Se till att du har läst och förstått instruktionerna i denna bruksanvisning till fullo innan du använder apparaten.

Förvara alltid denna bruksanvisning på en säker plats nära apparaten för framtida referens.





Originalinstruktioner

Denna bruksanvisning skrevs ursprungligen på engelska. Alla andra språk är översatta dokument.

Kundtjänst

För reservdelar och mer information om apparaten, besök www.princesshome.eu/en-gb

Använda symboler

Symbol	Beskrivning
 VARNING	Signalord som används för att indikera en potentiellt farlig situation som, om den inte undviks, kan resultera i dödsfall eller allvarlig skada.
 OBSERVERA	Signalord som används för att indikera en potentiellt farlig situation som, om den inte undviks, kan resultera i mindre allvarlig skada.
 OBS!	Signalord som används för metoder som inte har med fysisk skada att göra.
 i	Anger ytterligare information eller betoning av en instruktion.

BESKRIVNING AV APPARATEN

Om denna apparat

Princess 01.182238.01.001 | 01.182244.01.001 | 01.182254.01.001 är en airfryer för att grilla, baka och steka mat med hjälp av varmluft utan att du behöver använda olja.

Avsedd användning

Denna apparat är endast avsedd för inomhusbruk.

Den här produkten är endast avsedd för hushållsbruk och icke-kommersiellt bruk.

Den här produkten är avsedd att användas i hushåll och liknande tillämpningar, t.ex:

- personalkök i butiker, kontor och andra arbetsmiljöer;
- bondgårdar;
- av gäster på hotell, motell och andra boendemiljöer;
- miljöer av typ bed and breakfast.

Denna apparat är inte avsedd att användas av personer (inklusive barn) med nedsatt fysisk, sensorisk eller mental förmåga, eller brist på erfarenhet och kunskap, såvida de inte har övervakning eller har fått instruktioner angående användning av apparaten av en person som är ansvarig för deras säkerhet.

Använd endast apparaten enligt beskrivningen i denna bruksanvisning.

All annan användning av apparaten än den som beskrivs i denna bruksanvisning betraktas som felaktig användning och kan orsaka skador eller skada på apparaten och ogiltigförklarar garantin.

Tekniska specifikationer

Apparatens namn	Airfryer		
Artikelnummer	01.182238.01.001	01.182244.01.001	01.182254.01.001
Strömkälla	AC 220–240 V ~ 50/60 Hz		
Maxeffekt ström	1350 W	1500 W	1800 W
Elförbrukning vid användning	1350 W	1500 W	1800 W
Elförbrukning i standby-läge	N/A		

Huvuddelar (se bild A)

- | | | |
|-----------------|--------------------------------|-----------|
| 1 Bas | 4 Airfryer-platta | 7 Handtag |
| 2 Kontrollpanel | 5 Höjd nivå på airfryerplattan | 8 Stift |
| 3 Strömkabel | 6 Korg | |

Kontrollpanel (se bilden B)

- | | | |
|--------------------------|---------------------|----------------------------|
| 9 Temperaturreglage | 14 Fiskprogram | 19 Tårtprogram |
| 10 Pommes frites-program | 15 Timerreglage | 20 Varmhållningsfunktion |
| 11 Köttprogram | 16 Tystknapp | 21 Start-/pausknapp |
| 12 Display | 17 Skaldjursprogram | 22 Föruppvärmningsfunktion |
| 13 Kycklingprogram | 18 Strömbrytare | 23 Tidsindikator |

SÄKERHET

Säkerhetssymboler

Symbol	Beskrivning
	Varningslampa för heta ytor. Kontakt kan orsaka brännskada. Vidrör ej.

Säkerhetsföreskrifter

▲ VARNING

Säkerhetsrisk på grund av oavsiktlig användning:

- Använd endast apparaten enligt beskrivningen i denna bruksanvisning.
- Använd aldrig apparaten om det finns synliga tecken på skador eller defekter. Byt alltid ut en skadad eller defekt apparat omedelbart.
- Gör aldrig några justeringar på apparaten. Justeringar kan påverka säkerhet, garanti och korrekt funktion.



Risk för elektriska stötar på grund av kortslutning:

- Använd aldrig apparaten om det finns synliga tecken på skador eller defekter på den eller strömkabeln. Byt alltid ut en skadad eller defekt apparat eller strömkabel omedelbart eller kontakta kundtjänst.
- Undvik alltid spill på strömkabeln.
- Öppna aldrig apparaten. Apparaten får endast öppnas för underhåll av en auktoriserad tekniker.
- Byt aldrig ut strömkabeln själv. Låt alltid tillverkaren, dess servicerepresentant eller en liknande kvalificerad person byta ut strömkabeln.
- Lyft aldrig apparaten i strömkabeln. Om du lyfter apparaten i strömkabeln kan strömkabeln skadas. Lyft endast apparaten genom att hålla i basen.
- Dra alltid ur strömkabeln när apparaten inte används eller är obevakad och före rengöring.
- Kontrollera alltid att den spänning som anges på produktens typskylt stämmer överens med nätspänningen före användning.
- För aldrig in några föremål i luftgallrets öppningar.

Brandrisk på grund av överhettning:

- Placera alltid apparaten på en stabil, platt, värme- och fuktbeständig yta. Lämna aldrig apparaten utan uppsikt när den används. Använd endast apparaten under uppsikt. Stäng av apparaten och ta bort nätkabeln från eluttaget när du lämnar rummet.
- Använd aldrig apparaten med en programmerad kontroll, timer, separat fjärrkontrollsystem eller någon annan enhet som sätter på apparaten automatiskt.
- Se alltid till att det finns tillräckligt med utrymme runt apparaten. Lämna minst 15 cm fritt utrymme runt apparaten för att säkerställa korrekt ventilation.
- Placera aldrig apparaten direkt under ett eluttag. Apparaten kan bli varm under användning. Det ska aldrig finnas föremål bakom apparaten.
- Täck aldrig över apparaten eller luftventilerna när den används.
- Placera aldrig produkten nära en värmekälla.
- Fyll aldrig pannan med olja.





Brandrisk på grund av kortslutning:

- Tappa aldrig apparaten och undvik att stöta till något med den. Överdrivna vibrationer kan leda till att anslutningarna lossnar och kan påverka apparatens korrekta funktion. Sluta använda apparaten om apparaten har tappats.
- Använd aldrig apparaten med en förlängningskabel.
- Anslut aldrig någon annan enhet med hög elförbrukning till samma grupp.

Brandrisk på grund av bränd mat:

- Rengör alltid delar som kommer i kontakt med livsmedel efter användning.
- Överskrid aldrig den maximala nivån som anges på insidan av pannan. Detta för att undvika kontakt med värmeelementet.

Brännrisk på grund av heta vätskor:

- Använd aldrig apparaten i husbilar/husvagnar eller på båtar. Varm vätska kan spillas ut ur apparaten.
- Se alltid till att locket är helt stängt. Varm vätska kan stänka ur apparaten.
- Flytta aldrig apparaten medan den används. Varm vätska kan spillas ut ur apparaten.

Kvävningsrisk på grund av plastförpackningar:

- Låt aldrig barn leka med förpackningsmaterialet. Förvara alltid förpackningsmaterialet utom räckhåll för barn.

Risk för skador på grund av rörliga delar:

- Stäng alltid av och koppla bort apparaten från strömkällan innan du byter tillbehör eller vidrör delar som rör sig under användning.

▲ OBSERVERA

Brännskaderisk på grund av värme:

- Barn bör övervakas för att säkerställa att de inte leker med apparaten.
- Rör aldrig vid de heta ytorna under eller kort tid efter användning. De heta ytorna kan utstråla restvärme. Låt apparaten svalna helt efter användning innan du rör vid den.

Snubbelrisk på grund av lösa kablar:

- Låt aldrig strömkabeln hänga så att någon kan snubbla över den eller oavsiktligt dra ur den/dra ned apparaten på golvet.



OBS!

Risk för skador på apparaten:

- Använd aldrig aggressiva kemiska rengöringsmedel som kan skada apparaten vid rengöring av apparaten.
- Använd endast apparaten med de medföljande tillbehören eller tillbehören som rekommenderas av Princess.
- Fyll aldrig pannan ovanför märkningen för maximal kapacitet. Detta för att förhindra att pannan blir överfull.
- Diska aldrig apparaten i en diskmaskin.
- Placera aldrig apparaten nära kanten på en bänkskiva medan den används. Vibrationer kan uppstå under användning som kan göra att apparaten rör sig. Placera alltid apparaten på en stabil, plan och värme- och fuktbeständig yta.
- Ta aldrig upp mat ur pannan med metallredskap. Metallredskap kan skada nonstick-beläggningen.

ANVÄNDNING

Förberedelse (se bilden C)

1. Ta bort allt förpackningsmaterial.
2. Rengör alla delar som kommer i kontakt med livsmedel före användning. Följ instruktionerna i kapitlet *Rengöring och underhåll*.
3. Skjut **handtaget A7** i **korgen A6**.
4. Placera **airfryer-plattan A4** i **korgen A6**.
5. Placera **korgen A6** i apparaten.

Använda apparaten.

1. Anslut **strömkabeln A3** till ett eluttag. Apparaten avger ett pip och lamporna blinkar en gång.
2. Tryck på **strömbrytaren B18** för att slå på apparaten.
3. Tryck på en av tillagningsprogramknapparna för att välja önskad tillagningsmetod.
 - **Pommes frites-program B10**
 - **Köttprogram B11**
 - **Kycklingprogram B13**
 - **Fiskprogram B14**
 - **Skaldjursprogram B17**
 - **Tärtprogram B19**
 - **Varmhållningsfunktion B20**
 - **Förvärmningsfunktion B22**

Program	Tillagningstemperatur	Tillagningstid	Kvantitet
Pommes Frites	200 °C	20 minuter	500 g
Köttprogram	180 °C	15 minuter	200 g
Kyckling	180 °C	25 minuter	600 g
Fiskprogram	180 °C	20 minuter	200 g

Skaldjur	180 °C	12 minuter	250 g
Tårta	160 °C	40 minuter	1 st
Håll varmt	80 °C	30 minuter	-
Föruppvärmning	-		

1 Standardinställningarna för temperatur och tid är endast vägledande. Följ den rekommenderade tillagningemetoden på livsmedelsförpackningen.

4. Tryck på **temperaturreglaget B 9** för att justera tillagningstemperaturen.

1 Tillagningstemperaturen kan ställas in mellan 80 °C och 200 °C.

1 Tryck på **temperaturreglaget B 9** när som helst under tillagningen för att justera tillagningstemperaturen.

5. Tryck på **timerreglaget B 15** för att justera tillagningstiden.

6. Ta ur **korgen A 6** från apparaten med **handtaget A 7**.

7. Lägg maten i **korgen A 6**.

8. Placera **korgen A 6** i apparaten igen med **handtaget A 7**.

9. Tryck på knappen **start/paus B 21**.

Apparaten börjar automatiskt att tillaga maten.

Timern räknar ned från den inställda tillagningstiden.

1 För att avbryta matlagningsprocessen för att kontrollera om maten är klar, skjut ut **korgen A 6** med **handtaget A 7**. Matlagningsprocessen pausar automatiskt. Om det behövs, ta ut **korgen A 6** från apparaten och skaka den för att blanda maten. Placera **korgen A 6** i apparaten igen för att fortsätta matlagningsprocessen.

1 Displayen **B 12** visar omväxlande den aktuella matens temperatur, tillagningstemperaturen och den återstående tiden. Apparaten avger 5 pip och **displayen B 12** visar **END (SLUT)** när matlagningsprocessen är klar.

1 För att öka matlagningstiden, tryck på knappen **start/paus B 21** och tryck sedan på **timerkontrollen B 15** för att öka matlagningstiden. Tryck på knappen **start/paus B 21** för att fortsätta matlagningen.

10. Ta ur **korgen A 6** från apparaten med **handtaget A 7**.

11. Ta ut maten ur **korgen A 6** med en värmebeständig stekpincett i plast.

12. Låt apparaten svalna när den har använts.

1 Ha **korgen A 6** öppen för att påskynda nedkylningsprocessen.

1 För att tillaga mindre portioner rekommenderas att placera **airfryer-platta A 4** på **airfryer-plattans upphöjda nivå A 5**.

RENGÖRING OCH UNDERHÅLL

Rengör apparaten efter varje användning.

1. Ta ur **strömkabeln A 3** från eluttaget.

2. Låt enheten svalna

3. Ta ut **korgen A 6** från apparaten.

4. Ta upp **airfryer-plattan A 4** från **korgen A 6**.

5. Ta bort kvarvarande rester eller fett från **airfryer-plattan A 4** och **korgen A 6** genom att blötlägga den i varmt tvålsvatten i några timmar eller över natten.

1 Du kan också rengöra **airfryer-plattan A 4** i diskmaskin.

6. Rengör **basen A 1** och **kontrollpanelen A 2** med en mjuk, fuktig trasa.

7. Torka alla delar med en mjuk, torr trasa.

FÖRVARING

Förvara apparaten i ett torrt och slutet utrymme.

FELSÖKNING

Problem	Möjlig orsak	Möjlig lösning
Displayen B12 tänds inte.	Strömkabeln A3 är inte korrekt ansluten till ett fungerande eluttag.	Anslut strömkabeln A3 till ett fungerande eluttag.
	Apparaten är avstängd.	Tryck på strömbrytaren B18 för att slå på apparaten.
Displayen B12 visar <i>E1</i> or <i>E2</i> .	Apparaten fungerar inte korrekt.	Koppla ur apparaten och vänta i 30 minuter. Om du fortfarande får e-koden, kontakta kundtjänst.
Maten bränns.	Korgen A6 är överfylld med mat.	Fill korgen A upp till den maxnivå som anges på insidan av pannan för att undvika kontakt med värmeelementet.
	Maten ligger kvar i apparaten när tillagningstiden har gått ut.	Ta omedelbart ut maten ur apparaten när tillagningstiden går ut.
Maten är inte spröd/knaprig.	Maten har inte spridits ut jämnt i korgen A6 .	Lägg ett jämnt lager mat i korgen A6 . Lyft upp korgen A6 ur apparaten under tillagningen och skaka om maten så att den blandas.
	Temperaturen är för lågt inställd.	Tillaga maten enligt instruktionerna på matförpackningen.

RETURER (SE BILD D)

För att returnera apparaten i originalförpackningen måste du ta bort handtaget från korgen.

1. Tryck in **stiftet A8** i the silikoncirkeln högst upp på **korgen A6**.
2. Luta **stiftet A8** cirka 30° och ta av **handtaget A7** från **korgen A6**.
3. Placera silikoncirkeln på **handtaget igen A7**.

KASSERING



Följ de lokala föreskrifterna när du ska kassera apparaten. För att förhindra eventuell skada på miljön eller människors hälsa från okontrollerad avfallshantering, återvinn apparaten på ett ansvarsfullt sätt för att främja hållbar återanvändning av materialresurser.





 **PRINCESS[®]**



IN NEED OF ACCESSORIES? VISIT [WWW.PRINCESSHOME.EU/NL-NL/CUSTOMERSERVICE/
ACCESSORIES-SPAREPARTS](http://WWW.PRINCESSHOME.EU/NL-NL/CUSTOMERSERVICE/ACCESSORIES-SPAREPARTS)
FOR ACCESSORIES AND SPARE PARTS TO EXTEND YOUR ITEM!

© Princess 2023 | Swaardvenstraat 65 | 5048 AV Tilburg | The Netherlands | www.princesshome.eu